



REVISÃO CHEVROLET

MELHOR ATÉ NO PREÇO

*AGENDE.
ACOMPANHE.
COMPROVE.*

Para maiores informações sobre a Revisão Chevrolet, acesse o site www.chevrolet.com.br e aproveite para agendar sua revisão on-line.



Black plate (2,1)

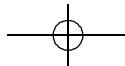
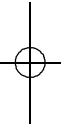
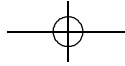



Argentina 0800-888-2438
www.chevrolet.com.ar
 0810-777-7526
www.planchevrolet.com.ar

Brasil 0800-702-4200
www.chevrolet.com.br

Uruguai 0800-2438
www.chevrolet.com.uy

Paraguai 0098-00542-0087
www.chevrolet.com.py



Brasil 0800-702-4200

Argentina 0800-555-11-15

Uruguai 0800-555-11-153

Paraguai 0010 (a cobrar)
 0054-11-478-81-115

Manual do Proprietário

As informações e descrições dos equipamentos, contidas neste Manual do Proprietário, tomaram como base um veículo totalmente equipado com os opcionais e acessórios disponíveis na data da publicação indicada na lombada.

Todas as informações, ilustrações e especificações contidas neste Manual baseiam-se em dados existentes na época de sua publicação. Reservamo-nos o direito de introduzir modificações a qualquer momento, tanto no produto quanto no Manual, sem prévio aviso.

Reprodução ou tradução, no todo ou em parte, não é permitida sem prévia autorização por escrito da General Motors do Brasil Ltda.

Para localizar uma Concessionária Chevrolet, entre em contato com a CRC ou acesse o nosso site.

Black plate (2,1)

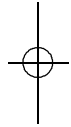
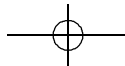
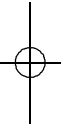
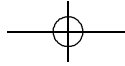

Índice

Introdução	2
Resumo	5
Chaves, portas e vidros	8
Bancos e proteções	27
Compartimentos de carga	50
Instrumentos e controles	58
Iluminação	83
Sistema de Conforto e conveniência	89
Controles de clima	187
Condução e operação	193
Cuidados com o veículo	223
Serviços e manutenção	269
Dados técnicos	278
Informações sobre a garantia	293
Informações ao consumidor ...	301
Índice	302

2 Introdução

Introdução

O pacote com a literatura do cliente deverá ser mantido sempre à mão no veículo. Ele encontra-se dentro do porta-luvas.

Sempre que o indicador de controle  aparecer em combinação com outro indicador de controle no painel de instrumentos ou em uma etiqueta, consulte o Manual do Proprietário.

Siga sempre as leis e normas específicas do país em que se encontra. Essas leis podem diferir das informações contidas neste manual.

Todas as concessionárias Chevrolet fornecem serviço de primeira classe, usando mecânicos treinados que trabalham de acordo com instruções específicas.

Você poderá conhecer um pouco mais sobre a GM e os produtos Chevrolet acessando o site:

www.chevrolet.com.br

Como usar este manual

- Este manual descreve todas as opções e as funções disponíveis para esse modelo. **Determinadas opções ou funções podem não se aplicar a seu veículo devido à variante de modelo do seu país, especificações de país, equipamento especial ou acessórios.** Consulte sua concessionária Chevrolet sobre os recursos disponíveis em seu veículo.
- A seção "Resumo" fornecerá uma visão geral inicial.
- O índice, no início deste manual, mostra onde estão as informações em cada capítulo.
- O Manual do Proprietário usa as designações de fábrica, que podem ser encontradas no capítulo "Especificações".
- As direções indicadas, por ex. esquerda ou direita, dianteira ou traseira, sempre se relacionam ao sentido de condução.

- As telas de exibição do veículo poderão não suportar seu idioma específico.

Perigo, atenção e cuidado

Perigo

Textos marcados com  **Perigo** fornecem informações sobre o risco de ferimentos fatais. Ignorar essas informações pode colocar a vida em risco.

Atenção

Textos marcados com  **Atenção** fornecem informações sobre o risco de acidentes ou ferimentos. Ignorar essas informações pode acarretar ferimentos.

Cuidado

Textos marcados com **Cuidado** fornecem informações sobre possíveis danos ao veículo. Ignorar essas informações pode acarretar danos ao veículo.



Este símbolo indica um procedimento proibido que pode causar ferimentos ou danos ao veículo.

Resumo

Painel de instrumentos

Visão geral do painel de
instrumentos 6

6 Resumo

Painel de instrumentos

Visão geral do painel de instrumentos

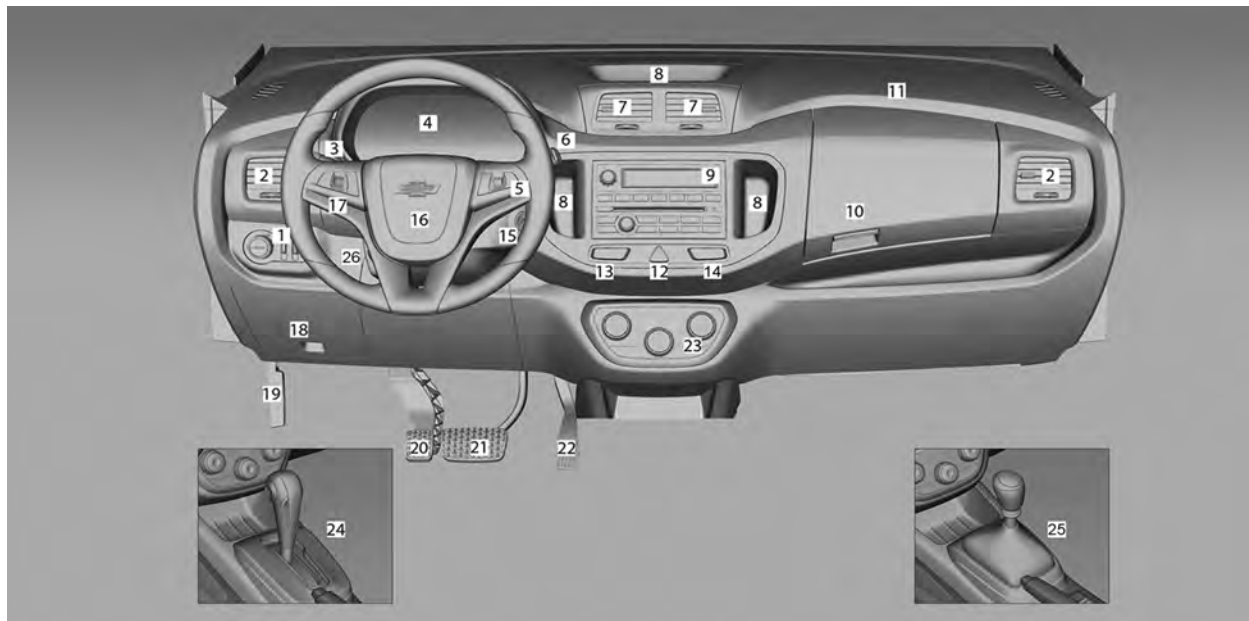

- | | | |
|--|---|--|
| <p>1. <i>Controles de luzes externas</i> ⇨ 83</p> <p>2. <i>Respiros de ar ajustáveis</i> ⇨ 191</p> <p>3. <i>Sinais de seta e de mudança de faixa</i> ⇨ 84</p> <p><i>Interruptor de luz alta/baixa do farol dianteiro</i> ⇨ 83</p> <p><i>Piscar para passar</i> ⇨ 84</p> <p><i>Centro de informações do motorista (Driver Information Center - DIC)</i> ⇨ 74</p> <p>4. <i>Visão geral do painel de instrumentos</i> ⇨ 59</p> <p><i>Centro de informações do motorista (Driver Information Center - DIC)</i> ⇨ 74</p> <p>5. <i>Controles da direção</i> ⇨ 63</p> <p>6. <i>Limpador/lavador do pára-brisa</i> ⇨ 64</p> <p>7. <i>Respiros de ar ajustáveis</i> ⇨ 191</p> | <p>8. <i>Armazenagem do painel de instrumentos</i> ⇨ 50</p> <p>9. <i>Infotainment</i> ⇨ 89</p> <p>10. <i>Porta-luvas</i> ⇨ 51</p> <p>11. <i>Sistema de air bag dianteiro</i> ⇨ 40</p> <p>12. <i>Luzes de pisca-alerta</i> ⇨ 84</p> <p>13. <i>Sistema central de travamento</i> ⇨ 12</p> <p>14. <i>Interruptor de liberação da tampa do compartimento de carga: Tampa do porta-malas</i> ⇨ 14 (modelo Spin Activ)</p> <p>15. <i>Ignição do motor</i> ⇨ 206</p> <p>16. <i>Buzina</i> ⇨ 63</p> <p><i>Sistema de air bag dianteiro</i> ⇨ 40</p> <p>17. <i>Piloto automático</i> ⇨ 215</p> <p>18. <i>Caixa de fusíveis do painel de instrumentos</i> ⇨ 248</p> | <p>19. <i>Capô</i> ⇨ 228</p> <p>20. <i>Pedal da embreagem: Controle de um veículo</i> ⇨ 195</p> <p>21. <i>Pedal do freio: Controle de um veículo</i> ⇨ 195</p> <p>22. <i>Pedal do acelerador: Controle de um veículo</i> ⇨ 195</p> <p>23. <i>Sistemas de climatização</i> ⇨ 187</p> <p>24. <i>Transmissão automática</i> ⇨ 209</p> <p>25. <i>Transmissão manual</i> ⇨ 212</p> <p>26. <i>Ajuste do volante</i> ⇨ 62</p> |
|--|---|--|

8 Chaves, portas e vidros

Chaves, portas e vidros

Chaves e travas

Chaves	8
INFOCARD	9
Controle remoto do rádio	9
Travas manuais de portas	12
Sistema central de travamento	12
Travas automáticas das portas (Exceto veículos especiais)	13
Proteção do travamento	13

Portas

Tampa do porta-malas	14
----------------------------	----

Segurança do veículo

Sistema de alarme antifurto	18
Imobilizador	20

Espelhos exteriores

Espelhos manuais	21
Espelhos elétricos	21
Espelhos retráteis	21

Espelhos interiores

Espelho retrovisor manual	22
---------------------------------	----

Vidros

Vidros elétricos	23
Janela traseira aquecida	25
Pára-sol	25

Chaves e travas

Chaves

Chaves de reposição

O número da chave é especificado no INFOCARD e deve ser citado quando solicitar chaves de reposição.

Caso solicite uma chave de reposição, o custo desta é de responsabilidade do proprietário.

Chave com perfil dobrável



Pressione o botão para estendê-la. Para dobrar a chave, pressione primeiro o botão e depois gire a chave para a posição original.

INFOCARD



O cartão INFOCARD é fornecido com o veículo contendo os códigos essenciais para reparos específicos ou manutenção.

Cuidado

Não deixe o cartão INFOCARD dentro do veículo, pois ele contém informações de segurança relevantes. Tenha-o prontamente à mão ao consultar uma concessionária ou Operações de serviço autorizado da Chevrolet.

Controle remoto do rádio

Spin



Spin Activ



Usado para operar:

- Sistema central de travamento
- Sistema de alarme antifurto
- Tampa do porta-malas
- Portinhola elétrica do tanque de combustível
- Mecanismo do pneu reserva (Spin Activ)

10 Chaves, portas e vidros

Destravamento

Pressione o botão .

Todas as portas, a tampa do porta-malas e a portinhola elétrica do tanque de combustível serão destravadas e o pisca-alerta piscará brevemente por padrão.

Manter o botão  pressionado por alguns segundos abrirá todos os vidros elétricos.

Travamento

Pressione o botão .

Todas as portas, a tampa do porta-malas e a portinhola elétrica do tanque de combustível serão travadas, todos os vidros elétricos serão fechados e as luzes do pisca-alerta, por padrão, acenderão brevemente uma vez.

Se a porta do motorista não estiver fechada corretamente, todas as portas serão destravadas e o sistema de alarme antifurto não será ativado. Se qualquer porta de passageiro, capô, vidros elétricos ou tampa do porta-malas não estiver fechada corretamente, todas

as portas se travarão e o sistema de alarme antifurto não estará totalmente funcional.

Nota

Dois avisos de alerta soarão caso qualquer porta ou tampa do porta-malas não esteja fechada corretamente ou se qualquer vidro elétrico não fechar após o comando de travamento.

Os sinalizadores de advertência (pisca-alerta) confirmam a operação.

O controle remoto tem um alcance de aproximadamente 20 metros. Esse alcance pode ser afetado por influências externas.

Manuseie com cuidado, proteja-o contra umidade e contra altas temperaturas e evite uma operação desnecessária.

O controle remoto não funcionará quando inserido na ignição como uma precaução de acionamento involuntário do controle remoto.

Destravamento da tampa do porta-malas (Spin Activ)

Pressione o botão .

O mecanismo do pneu reserva será destravado. Pressione o botão  novamente, após a abertura total do mecanismo do pneu reserva, para destravar e liberar a tampa do porta-malas.

Falha

Se o sistema central de travamento não puder ser operado com o controle remoto, talvez seja devido ao seguinte:

- Alcance ultrapassado.
- Tensão da bateria muito baixa.
- Operação frequente e repetida do controle remoto enquanto estava fora de alcance, o que exigirá uma nova sincronização.
- Sobrecarga do travamento central ao operar em intervalos frequentes, a fonte de alimentação é interrompida por um período curto.

- Interferência de ondas de rádio de potência elevada provenientes de outras fontes.

Consulte *Travas manuais de portas* ⇨ 12

Substituição da bateria do controle remoto

Substitua a bateria assim que o alcance diminuir.

As baterias devem ser descartadas em um ponto de coleta de reciclagem adequado.



1. Abra a tampa do transmissor.

2. Remova a bateria usada. Evite tocar a placa do circuito em outros componentes.
3. Instale a nova bateria. Certifique-se de que o lado negativo (-) esteja virado para a base.
4. Feche a tampa do transmissor.
5. Verifique a operação do transmissor com seu veículo.

Cuidado

Evite tocar as superfícies planas da bateria com os dedos descobertos, pois isso encurtará a vida útil da bateria.

Nota

Use baterias CR2032 (ou equivalentes).

Nota

Baterias de lítio usadas podem causar danos ao meio ambiente.

Siga as leis de reciclagem locais para descarte.

Não descarte com o lixo doméstico.

Nota

Para manter o funcionamento correto do transmissor, siga estas orientações:

- Evite deixar o transmissor cair.
- Não coloque objetos pesados sobre o transmissor.
- Mantenha o transmissor longe de água e luz do sol direta. Se o transmissor molhar, seque-o com um pano macio.



Nota

Este equipamento opera em caráter secundário, ou seja, ele não tem proteção contra interferências prejudiciais, mesmo de estações do

12 Chaves, portas e vidros

mesmo tipo, e não pode causar interferência em sistemas que funcionam em caráter primário.

Travas manuais de portas

Travamento interno



As portas podem ser travadas de duas formas:

1. Pressione a maçaneta da porta do motorista para dentro. Todas as portas serão travadas.

2. Empurre a maçaneta das portas dos passageiros para dentro dos respectivos recessos na porta. A porta será travada.

A porta do motorista só poderá ser travada depois de ser fechada. Evitando assim, a possibilidade de esquecer as chaves dentro do carro.

Travamento externo

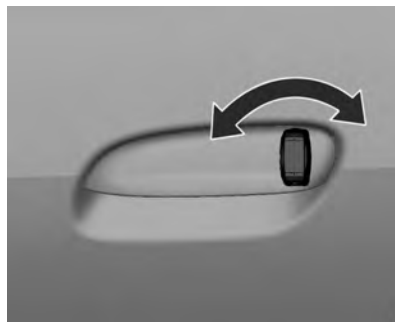

Gire a chave no sentido anti-horário.

Todas as portas serão travadas.

Destravamento

Gire a chave no sentido horário.

A porta do motorista será destravada.

Antes de levantar a maçaneta, remova a chave do cilindro.

Sistema central de travamento

Botões de travamento central



Pressione o botão  para travar.

Pressione o botão  para destravar.

Trava ou destrava todas as portas, a tampa do porta-malas e a portinhola elétrica do tanque de combustível.

Puxar a maçaneta interna da porta destrava e abre a respectiva porta.

No Spin Activ, pressionar o botão  para destravar o mecanismo do pneu reserva. Pressione-o novamente, após a abertura total do mecanismo do pneu reserva, para destravar e liberar a tampa do porta-malas.

Travas automáticas das portas (Exceto veículos especiais)

Essa função de segurança trava automaticamente todas as portas assim que o veículo atingir a velocidade de 15 km/h. Essa função se ativa por padrão.

As configurações podem ser alteradas no menu de Conforto e de conveniência.

Consulte "Travamento remoto" em *Personalização (Rádio CD/USB)* ⇨ 147 ou *Personalização (MyLink)* ⇨ 151.

Esse travamento será desativado automaticamente ao retirar a chave da ignição após dirigir.

Perigo

Não destrava a porta enquanto estiver dirigindo. Se um passageiro abrir a porta acidentalmente, poderá resultar em ferimentos graves ou morte em caso de um acidente inesperado.

Retravamento automático de portas

Depois de um comando de destravamento com o controle remoto, todas as portas travarão automaticamente de novo depois de alguns minutos sem abrir nenhuma das portas e se não girar a chave da ignição para a posição 1 ou 2.

Consulte *Ignição do motor* ⇨ 206.

Essa função se ativa por padrão. As configurações podem ser alteradas no menu de Conforto e de conveniência.

Consulte "Travamento remoto" em *Personalização (Rádio CD/USB)* ⇨ 147 ou *Personalização (MyLink)* ⇨ 151.

Proteção do travamento

Travas de segurança para crianças



14 Chaves, portas e vidros

⚠ Atenção

Use as travas de segurança para crianças sempre que crianças ocuparem os assentos traseiros.

Para ativar as travas de segurança, empurre a alavanca na direção da seta. As portas não abrem pelo lado de dentro.

Para desativar as travas de segurança para crianças, empurre a alavanca na direção oposta. As portas abrem pelo lado de dentro.

Portas

Tampa do porta-malas

⚠ Atenção

Não dirija com a tampa do porta-malas aberta ou entreaberta, por exemplo, ao transportar objetos grandes, pois gases tóxicos do escapamento poderão entrar no veículo.

Nota

A montagem de determinados acessórios pesados na tampa do porta-malas pode afetar sua capacidade de se manter aberta.

Abertura



Após destravar, pressione o interruptor abaixo da maçaneta e abra a tampa do porta-malas.

Abertura (Spin Activ)

Pressione o botão  no controle remoto da chave ou no sistema central de travamento para destravar o mecanismo do pneu reserva.

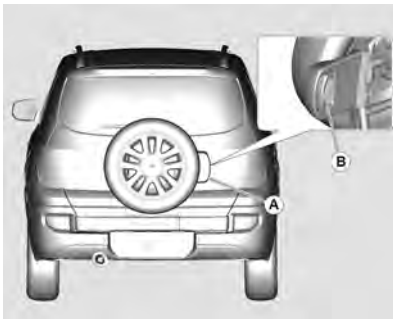

Após o destravamento, posicionar as mãos na região A do mecanismo do pneu reserva e então puxar a alça B. Deslizar o mecanismo até que ele esteja totalmente aberto na posição de travamento, sempre segurando o mecanismo A.

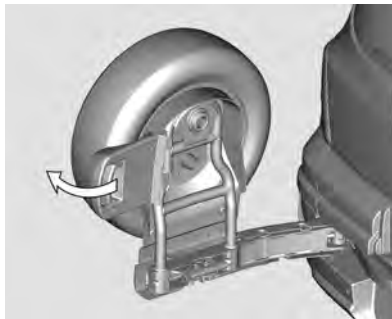

⚠ Atenção

Certificar-se de que o mecanismo do pneu reserva esteja totalmente aberto na posição de travamento antes de abrir ou fechar a tampa do porta-malas para evitar, assim, danos à tampa do porta-malas ou acidentes.

⚠ Atenção

Manusear com atenção o mecanismo do pneu reserva, sempre segurando o mecanismo até que esteja travado. Uma maior atenção é necessária quando o veículo não está em um terreno plano, como terrenos íngremes, ladeiras ou subidas, para evitar acidentes.

Durante o manuseio do mecanismo do pneu reserva, certificar-se de que suas mãos e outras partes do corpo, assim como às de crianças ou de outras pessoas, estejam completamente afastadas da área de movimentação do mecanismo do pneu reserva e da tampa do porta-malas. Mantenha distância das áreas das dobradiças, travas e do pino-guia na tampa do porta-malas para evitar acidentes.

Pressione o botão  novamente para destravar e liberar a tampa do porta-malas. A tampa do

16 Chaves, portas e vidros

porta-malas não pode ser aberta ao pressionar o interruptor abaixo da alça da tampa do porta-malas quando as portas estiverem travadas

Nota

Após destravar o mecanismo do pneu reserva, o destravamento da tampa traseira deve ser feito dentro de aproximadamente 10 minutos. Caso o tempo tenha expirado, será necessário realizar o destravamento das portas com o controle remoto ou abrir a porta do motorista.

Nota

A luz de advertência porta entreaberta acende no painel de instrumentos sempre que o mecanismo do pneu reserva ou a tampa do porta-malas estiver aberta.

Nota

Não é possível destravar o mecanismo de pneu reserva com o veículo em movimento.

Nota

No caso de a bateria descarregar ou falha elétrica, não será possível destravar o mecanismo do pneu reserva e abrir a tampa do porta-malas. O compartimento de carga pode ser acessado somente por meio do interior do veículo ao rebater o banco traseiro.

Busque assistência em uma Concessionária Chevrolet.

Destravamento de emergência da tampa do porta-malas

Remova primeiro a tampa localizada na porção da tampa do porta-malas, como mostrado na figura abaixo.



Usando a chave de fenda adequada, acesse a trava e gire-a no sentido anti-horário.



Cuidado

Para o Spin Activ, no caso de falha na trava da tampa do porta-malas, destrave e abra totalmente o mecanismo do pneu reserva antes de abrir a tampa do porta-malas usando o destravamento de emergência do porta-malas.

Fechamento da tampa do porta-malas



Utilizar o puxador interno.

Não pressione o interruptor sob a maçaneta enquanto fecha, pois isto destravar a tampa do porta-malas novamente.

Cuidado

Tenha certeza de que suas mãos ou outras partes do corpo, bem como de outras pessoas, estejam completamente fora da área de fechamento da tampa do porta-malas.

Fechamento da tampa do porta-malas (Spin Activ)

⚠ Atenção

Certificar-se de que não haja outras pessoas, especialmente crianças, próximas do mecanismo do pneu reserva antes de fechá-lo.

(Continuação)

Atenção (Continuação)

Mantenha suas mãos e outras partes do corpo afastadas das áreas da dobradiça, da trava e do pino-guia na tampa do porta-malas.

Não deixar que suas mãos ou seus dedos fiquem atrás do pneu reserva, ou qualquer outra área entre o mecanismo do pneu reserva e a tampa do porta-malas, ao fechar o mecanismo

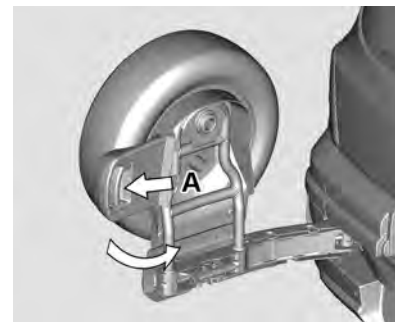

18 Chaves, portas e vidros

Certificar se a tampa do porta-malas está fechada antes de fechar o mecanismo do pneu reserva.

Pressionar a alça A para liberar o mecanismo do pneu reserva, deslizar o mecanismo e empurrar na direção da tampa do porta-malas até que esteja travado corretamente.

Perigo

Certificar se a tampa do porta-malas e o mecanismo do pneu reserva estão travados corretamente.

Nunca dirija com o mecanismo do pneu reserva aberto ou entreaberto. Certifique-se de que esteja travado corretamente, caso contrário, ele poderá abrir com o veículo em movimento e causar acidentes.

Nota

A General Motors recomenda com veemência procurar assistência das Concessionárias Chevrolet para realizar manutenção ou reparos no mecanismo do pneu reserva. O uso de peças ou procedimentos incorretos pode pôr em risco a segurança do sistema e não será coberta pela garantia do veículo.

Segurança do veículo

Sistema de alarme antifurto

O sistema de alarme antifurto monitora:

- Portas.
- Tampa do porta-malas.
- Capô.
- Ignição.

Ativação

O sistema de alarme antifurto se ativo com o controle remoto:

- Automaticamente em 30 segundos após travar o veículo (inicialização do sistema).
- Pressionando  duas vezes no controle remoto.

Nota

O sistema antifurto não pode ser acionado enquanto a porta do motorista estiver aberta.

Cuidado

Não se esqueça de verificar se todos os vidros estão fechados para garantir a eficiência do sistema de alarme antifurto.

LED de Status



O LED de status é integrado com o botão de travamento central, próximo ao centro do painel de instrumentos.

Status durante os primeiros 30 segundos da ativação do sistema de alarme antifurto:

LED acende : teste, retardo na armação.

LED pisca rapidamente : portas, tampa do porta-malas ou capô não está completamente fechado ou falha do sistema.

Status após a ativação do sistema:

LED pisca lentamente : sistema está armado.

Procure a ajuda de uma Concessionária Chevrolet em caso de falhas.

Desativação



Destruvar as portas pressionando o botão  no controle remoto desativa o sistema de alarme antifurto.

Se a porta do motorista for destravada usando a fechadura e aberta com o sistema antifurto ativado, o motorista tem 10 segundos para colocar a chave na ignição e evitar a ativação do alarme. Durante esse período serão emitidos curtos toques de buzina.

Se houve o acionamento do alarme durante o período em que o sistema antifurto esteve acionado, na

20 Chaves, portas e vidros

desativação a buzina soará 3 vezes e o pisca-alerta piscará 3 vezes, como um aviso de violação.

Alarme

A buzina soará e o pisca-alerta piscará por 30 segundos quando o alarme for acionado.

Se alguma porta, tampa do porta-malas, capô ou outra fonte acionar o alarme, ele só estará pronto novamente após 30 segundos.

O alarme pode ser silenciado ao pressionar qualquer botão do controle remoto ou ao ativar a ignição.

Reativação automática do alarme

Se nenhuma porta for aberta ou a chave de ignição não for girada para a posição **1** ou posição **2** dentro de alguns minutos após a desativação do alarme com o controle remoto, o sistema antifurto será reativado automaticamente.

Consulte *Ignição do motor* ⇨ 206.

Imobilizador

O sistema está integrado ao interruptor de ignição e verifica se o veículo pode dar a partida com a chave em uso. Se o transponder na chave for reconhecido, o veículo poderá dar partida.

O imobilizador se ativa automaticamente após retirar a chave da ignição.

Se o indicador de controle  piscar ou acender quando a ignição estiver ligada, há uma falha no sistema e não se poderá ligar o motor. Desligue a ignição e, em seguida, faça uma nova tentativa de partida.

Se o indicador de controle continuar a piscar ou a acender, tente dar partida no motor usando a chave reserva e procure a ajuda de uma Concessionária Chevrolet.

Nota

O imobilizador não trava as portas. Ao sair do veículo, sempre se deve travá-lo e ativar o sistema de alarme antifurto. Consulte *Travas manuais de portas* ⇨ 12 e *Sistema de alarme antifurto* ⇨ 18.

Consulte *Luz do imobilizador* ⇨ 72.



3328-10-2149



(01)07894476050156

Nota

Este equipamento opera em caráter secundário, ou seja, ele não tem proteção contra interferências prejudiciais, mesmo de estações do mesmo tipo, e não pode causar interferência em sistemas que funcionam em caráter primário.

Espelhos exteriores

Espelhos manuais



Ajuste o espelho externo manualmente utilizando a alavanca.

Espelhos elétricos



O controle para os espelhos elétricos se localiza no acabamento da porta do lado do motorista.

Selecione o espelho externo esquerdo ou direito com o interruptor do seletor e ajuste-o com o interruptor de quatro posições.

Espelhos retráteis



Para segurança do pedestre, os espelhos externos sairão da posição de montagem normal caso alguém colida com eles com força suficiente para isso. Reposicione o espelho ao aplicar uma leve pressão na caixa do espelho. Essa função é útil também para reduzir a largura total do veículo e evitar danos quando o veículo estiver estacionado. Coloque o espelho de volta na posição funcional antes de dirigir.

22 Chaves, portas e vidros

⚠ Atenção

Mantenha sempre os espelhos regulados adequadamente e use-os ao dirigir para aumentar a visibilidade de objetos e de outros veículos à sua volta. Não dirija com qualquer um dos espelhos retrovisores dobrados.

A superfície dos espelhos é convexa para aumentar o campo de visão do motorista e, devido a isso, os objetos refletidos estão mais próximos do que parecem estar. Não subestime a distância real dos veículos refletidos nos espelhos. Além disso, sempre verifique o retrovisor no espelho retrovisor interno antes de mudar de faixa.

Espelhos interiores

Espelho retrovisor manual

Antiofuscamento manual

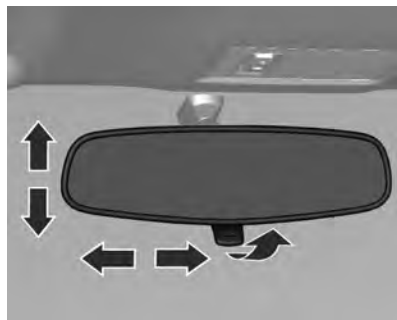

Ajuste inclinando o espelho para uma posição adequada.

Ajuste a alavanca sob o espelho para reduzir o ofuscamento.

⚠ Atenção

Sua visão através do espelho pode perder um pouco de nitidez quando ele está ajustado para visão noturna.

Tenha cuidado especial ao usar o espelho retrovisor interno quando ele estiver ajustado para visão noturna.

O espelho retrovisor interno deverá ser ajustado antes de conduzir o veículo, com o para-sol desdobrado para evitar o contato entre eles. Isso ocorre porque o espelho retrovisor interno é biarticulado.

A falha em garantir uma visibilidade traseira nítida para dirigir pode resultar em colisão, causando danos ao seu veículo ou ao de outra pessoa e/ou ferimentos.

Vidros

Vidros elétricos

⚠ Atenção

Tome cuidado ao operar os vidros elétricos. Risco de lesão, principalmente para crianças. Se houver crianças sentadas no banco traseiro, ative o sistema de segurança dos vidros elétricos. Tome cuidado ao fechar os vidros. Assegure-se de que não fica nada preso nos vidros durante o movimento deles.

É possível comandar os vidros elétricos

- com a ignição ligada.
- dentro de 10 minutos após o desligamento da ignição.

Após desligar a ignição, o funcionamento do vidro será desativado ao abrir qualquer porta.



Opere o interruptor da janela respectiva ao empurrá-lo para abrir ou puxá-lo para fechar.

⚠ Atenção

Partes do corpo fora do veículo podem ser colididos por objetos ou por obstáculo parado ou em trânsito.

Funcionamento do vidro

Você pode utilizar os vidros elétricos acionando os controles dos vidros elétricos no painel de cada porta. Para abrir o vidro,

pressione o controle para baixo. Para fechar o vidro, puxe o controle para cima.

Solte o controle quando o vidro atingir a posição desejada.

Operação de movimento expresso do vidro

Subir/descer automático

Para abrir automaticamente uma janela, pressione o interruptor totalmente para baixo. Para fechar automaticamente uma janela, pressione o interruptor totalmente para cima. Em uma operação automática, a janela abrirá totalmente ou fechará totalmente até mesmo após a liberação do interruptor.

Para parar a janela na posição desejada enquanto ela está em movimentando-se automaticamente, puxe ou empurre o interruptor no sentido oposto do movimento e libere-o.

24 Chaves, portas e vidros

Programação dos vidros elétricos

Se a bateria do veículo foi recarregada, desconectada ou substituída, os vidros com o recurso expresso deverão ser reprogramados para que este recurso funcione novamente. Para programar o vidro:

1. Feche as portas.
2. Ligue a chave de ignição.
3. Feche o vidro que está sendo programado e mantenha o interruptor pressionado por pelo menos 5 segundos depois do fechamento.
4. Repita o procedimento para cada vidro.

Função antiesmagamento

Caso haja a detecção de um obstáculo enquanto o vidro da porta do motorista estiver fechando-se automaticamente, o vidro será aberto automaticamente por segurança.

Atenção

A função antiesmagamento poderá não funcionar depois de ser usada várias vezes. Não opere o interruptor do vidro sem finalidade.

Como anular o fechamento expresso do vidro com função antiesmagamento

Em uma emergência, o recurso de antiesmagamento pode ser anulado a segurar o interruptor do vidro totalmente para cima. Nesse modo, o vidro poderá ser fechado sobre um objeto em curso.

Tome cuidado ao usar o modo de anulação.

Depois que o interruptor é liberado, o modo expresso é reativado.



Perigo

Se o recurso antiesmagamento for anulado, a janela pode ser fechada em um objeto em curso. Antes de usar a anulação de antiesmagamento, certifique-se de que nenhuma pessoa ou objeto esteja obstruindo o percurso da janela.

O uso indevido de vidros elétricos ou a anulação do antiesmagamento pode resultar em ferimentos graves ou morte.

Sistema de segurança dos vidros traseiros para crianças



Pressione o interruptor  para desativar os vidros elétricos traseiros. Para ativar, pressione  novamente.

Sobrecarga

Se os comandos dos vidros forem ativados repetidamente em intervalos curtos, o funcionamento do vidro se desativará por um tempo.

Janela traseira aquecida



Operado ao pressionar o botão .

O aquecimento funciona com o motor em operação e é desligado automaticamente após algum tempo ou pressionando o botão novamente.

Cuidado

Não utilize objetos cortantes ou limpadores de vidro abrasivos no vidro traseiro do veículo.

(Continuação)

Cuidado (Continuação)

Não arranhe ou danifique os fios do desembaçador ao limpar ou trabalhar ao redor do vidro traseiro.

Pára-sol



Os para-sóis têm espelhos integrais e podem ser baixado ou girados para o lado, para evitar o ofuscamento.

26 Chaves, portas e vidros



Atenção

Não coloque o para-sol de forma a obscurecer a visibilidade da estrada, do tráfego ou de outros objetos.

Bancos e proteções

Apoios de cabeça

Apoios de cabeça 27

Bancos dianteiros

Posição do assento 28

Ajuste do assento 29

Bancos traseiros

Assentos da segunda fileira ... 30

Assentos da terceira fileira 32

Cintos de segurança

Cintos de segurança 36

Cinto de segurança de três pontos 37

Uso do cinto de segurança durante a gravidez 39

Cinto subabdominal 39

Sistema de airbag

Sistema de airbag 39

Sistema de air bag dianteiro ... 40

Dispositivos de retenção para crianças

Sistemas de proteção para crianças 44

Locais de instalação de protetores para crianças 47

Apoios de cabeça

Posição



Dirija somente com o apoio de cabeça colocado na posição apropriada.

Em caso de colisão, apoios de cabeça removidos ou ajustados incorretamente poderão resultar em graves ferimentos na cabeça e no pescoço.

Certifique-se de que o apoio de cabeça esteja ajustado antes de dirigir.

28 Bancos e proteções

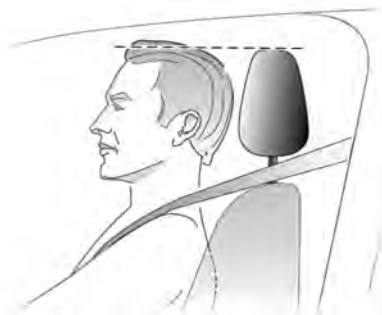

A borda superior do apoio de cabeça deve estar no nível superior da cabeça. Se isso não for possível para pessoas muito altas, ajuste na posição mais alta, e ajuste na posição mais baixa para pessoas baixas.



Ajuste de altura

Puxe o apoio de cabeça para cima.

Para mover para baixo, pressione o botão de travamento e empurre o apoio de cabeça para baixo.

Remoção

Eleve o encosto de cabeça para a altura máxima.

Pressione o botão de travamento ao mesmo tempo.

Puxe o encosto de cabeça para cima.

Bancos dianteiros

Posição do assento



Atenção

Conduza o veículo somente com o banco ajustado corretamente.



- Sente o mais distante possível para trás contra o encosto. Ajuste a distância entre o banco e os pedais para que suas pernas fiquem levemente dobradas ao pressionar os pedais.

- Sente com os ombros o mais distante possível para trás contra o encosto. Ajuste o ângulo do encosto para poder alcançar facilmente a direção com os braços levemente dobrados. Mantenha o contato entre os ombros e o encosto ao girar a direção. Não incline o encosto muito para trás. Recomendamos um ângulo máximo de cerca de 25°.
- Ajuste a direção.
- Ajuste a altura do banco alta o bastante para ter um campo de visão nítido em todos os lados e de todos os instrumentos do display.
- Ajuste o apoio de cabeça. Consulte *Apoios de cabeça* ⇨ 27.
- Ajuste a altura do cinto de segurança. Consulte *Cinto de segurança de três pontos* ⇨ 37.

Ajuste do assento

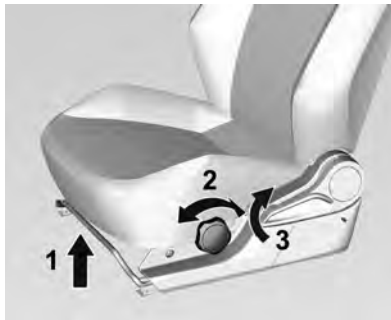

Perigo

Para permitir o acionamento seguro do airbag, não sente mais próximo do que 25 cm da direção.

Atenção

Nunca ajuste os bancos ao conduzir, uma vez que poderão mover-se de forma incontrolável.

Posição dos bancos

Puxe a alavanca (1), deslize o banco, solte a alavanca.

Tente mover o banco para frente e para trás para certificar-se de que o banco esteja travado na posição.

Encostos dos bancos

Puxe a alavanca (3), ajuste a inclinação e solte a alavanca. Deixe o banco engatar de forma audível.

Altura dos bancos

O ajuste de altura do banco somente é possível para o banco do motorista.

Gire a manopla (2) na parte externa do assento do banco para ajustar a posição desejada.

30 Bancos e proteções

Bancos traseiros

Assentos da segunda fileira

Atenção

Mantenha as mãos longe da área de dobradiças quando a fila de bancos ou os encostos estiverem sendo ajustados.

Ajuste da segunda fila de bancos



Puxe a alavanca para trás, ajuste a inclinação na posição desejada e solte a alavanca. Deixe o banco engatar de forma audível.

Nota

Para ajustar o banco traseiro de volta na posição mais reclinada, é necessário remover a tampa do compartimento de carga (caso haja).

Consulte *Cobertura do compartimento de carga* ⇨ 52.

Dobrando os bancos para baixo

Atenção

Não dobre a fila de bancos para cima ou para baixo com o veículo em movimento.

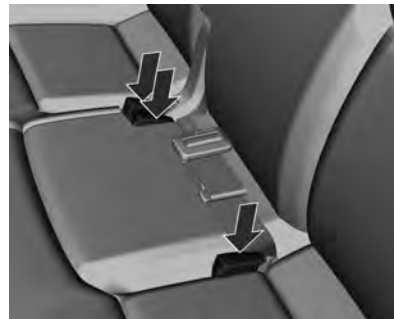

Coloque os cintos de segurança nas bolsas dos bancos.



Todos os apoios de cabeça deverão estar abaixados para dobrar o encosto do banco.

Depois disso, puxe a alavanca ou a tira para trás e dobre o encosto do banco.



Então, puxe a alavanca ou a tira para cima e o banco será levantado.

Existem dois ganchos sob cada parte dos bancos da segunda fila.

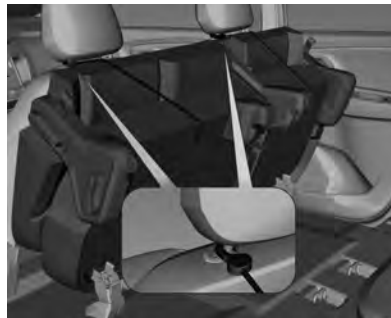

Após levantar os bancos da segunda fila, prenda o gancho a uma das barras do apoio de cabeça.

Não faça muita pressão nos bancos do motorista e do passageiro enquanto manuseia os bancos da segunda fila.



Essa posição destina-se à função de entrada fácil dos passageiros sentados na terceira fila de bancos.



32 Bancos e proteções

1. Não encoste os pés e as pernas contra o banco dobrado.
2. Não mantenha a segunda fila dobrada com passageiros sentados na terceira fila ou com o veículo em movimento.
3. Tome cuidado ao dobrar o banco da segunda fila quando alguém estiver sentado na terceira fila.
4. A posição correta dos bancos da segunda e terceira filas para condução.

Cuidado

Nunca dobre o encosto do banco quando os cintos de segurança estiverem afivelados ou puxados para fora.

Se apenas os encostos tiverem que ser dobrados, empurre o banco para baixo até engatar.

⚠ Atenção

Os ocupantes só poderão viajar em um banco se seu encosto estiver engatado adequadamente na posição correta.

Dobrando os bancos para cima

Para desdobrar o banco para sua posição original, pressione o banco para baixo até encaixar.



Então, puxe a alavanca ou a tira para trás e mova o encosto para uma posição vertical até que encaixe.



Assentos da terceira fileira

⚠ Atenção

Quando os bancos da segunda fila estão sendo ajustados, dobrados ou manuseados,

(Continuação)

Atenção (Continuação)

mantenha as mãos, os braços, as pernas e os pés distantes da área de montagem.

Só dirija com os bancos encaixados.

Ajuste da terceira fila de bancos



Puxe a tira, ajuste a inclinação e solte-a. Deixe o banco engatar de forma audível.

Dobrando os bancos para baixo

⚠ Atenção

Não dobre a fila de bancos para cima ou para baixo com o veículo em movimento.

Guie os cintos de segurança através dos suportes dos cintos para assegurar que os bancos da terceira fila não fiquem presos durante a arrumação dos bancos e/ou para facilitar a entrada nos bancos da terceira fila.

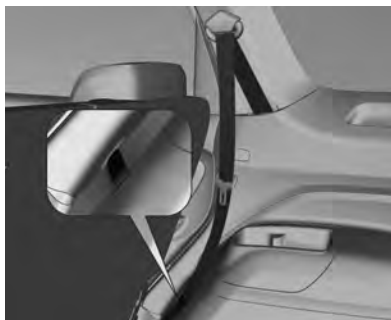

Cuidado

Nunca dobre o encosto do banco quando os cintos de segurança estiverem afivelados ou puxados para fora.

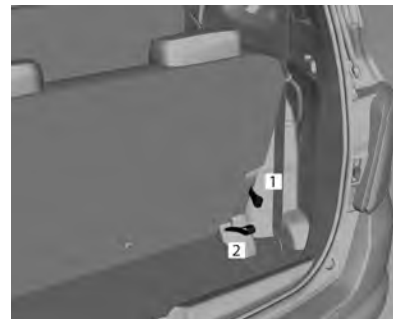

A partir do compartimento de carga, do lado direito, puxe a tira 1 e pressione o encosto do banco para dobrá-lo.

34 Bancos e proteções

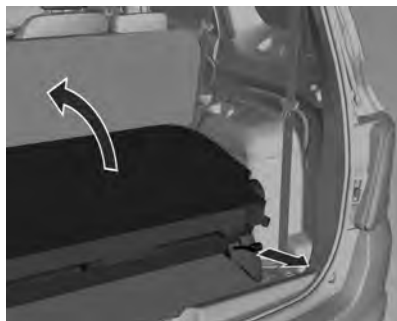

Puxe a tira 2 para levantar o banco.



Após levantar os bancos da terceira fila, prenda o gancho localizado sob o banco às barras do apoio de cabeça do passageiro direito.

Dobrando os bancos para cima

Atenção

Os ocupantes só poderão viajar em um banco se seu encosto estiver engatado adequadamente na posição correta.

Uma etiqueta na parte inferior dos bancos da segunda fila mostra a posição segura para sentar.



Guie os cintos de segurança através dos fixadores dos cintos para garantir que os bancos de terceira fila não fiquem presos ao serem regulados.

Atenção

O cinto não deve ser encaminhado através do suporte quando o cinto de segurança está em uso.

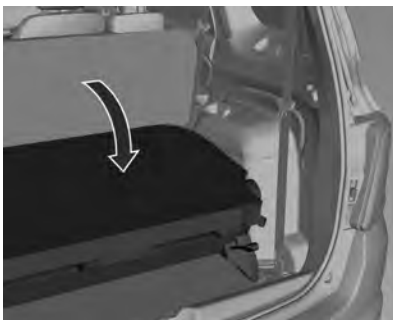

Para desdobrar o banco para sua posição original, pressione o banco para baixo até encaixar.

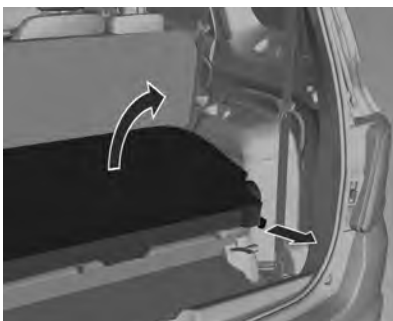

Então, puxe a tira e mova o encosto para uma posição vertical até que encaixe.

⚠ Atenção

Se um banco estiver ocupado, o respectivo apoio de cabeça deve ser regulado para o passageiro.

⚠ Atenção

Não recomendamos remover os bancos da segunda e/ou terceira fila. Caso necessite remover os bancos da segunda e/ou terceira fila, leve o veículo a uma concessionária para a remoção. A desmontagem incorreta dos bancos pode causar ferimentos graves nas mãos.

Posição dos bancos

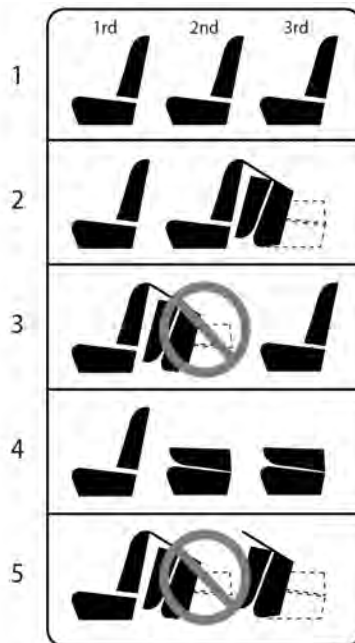

A imagem na página anterior mostra as posições apropriadas para uso dos bancos traseiros.

36 Bancos e proteções

1. A configuração correta para passageiros.
2. A configuração correta para bagagens. Não se esqueça de prender os ganchos à barra dos apoios de cabeça.
3. Esta configuração deverá ser usada somente para acessar o banco da terceira fila.
4. A configuração correta para carga.
5. Nunca use a segunda e a terceira fila de bancos na posição dobrada. A posição dobrada dos bancos da segunda fila só deve ser usada para acessar os bancos da terceira fila.

Cuidado

Nunca sente ou apoie objetos sobre os bancos na posição dobrada.

Cintos de segurança



Os cintos são travados durante uma forte aceleração ou desaceleração do veículo, para segurança dos ocupantes.

⚠ Perigo

Prenda o cinto de segurança antes de cada viagem e mantenha-o apertado. Em caso de acidente, os ocupantes que não usam cintos de segurança

(Continuação)

Perigo (Continuação)

põem em perigo a vida dos outros ocupantes e a sua própria integridade física.

⚠ Perigo

Para todas as configurações recomendadas dos bancos, o uso correto dos cintos de segurança é indispensável para a segurança dos passageiros.

Os cintos de segurança são projetados para uso de uma pessoa por vez. Eles não são adequados para pessoas com menos de 10 anos de idade ou menores do que 150 cm. O uso de dispositivo de proteção infantil apropriado é recomendado para pessoas com menos de 10 anos ou menores do que 150 cm. Consulte *Sistemas de proteção para crianças* ⇨ 44.

Periodicamente, verifique todas as peças do sistema de cinto para ver se apresentam danos e a funcionalidade correta.

Providencie a substituição dos componentes danificados. Após um acidente, providencie para que cintos e tensionadores de cintos acionados sejam substituídos em uma Concessionária Chevrolet.

Nota

Certifique-se de que os cintos não estejam danificados por sapatos, objetos pontiagudos ou desfiados. Evite entrada de sujeira no retrator do cinto.

Limitadores de força dos cintos em veículos equipados com sistemas de airbag

No banco do motorista, a tensão sobre o corpo é reduzida pela liberação gradual do cinto durante uma colisão.

Tensionadores de força dos cintos em veículos equipados com sistemas de airbag

Em caso de colisão frontal ou traseira de certa gravidade, o cinto de segurança do motorista é apertado.

⚠ Atenção

O manuseio incorreto (por ex. remoção ou montagem dos cintos ou fivelas) pode acionar o pretensionador, o que pode causar ferimentos.

O acionamento do tensionador do cinto de segurança é indicado pelo indicador de controle  aceso.

Consulte *Luz do airbag e do tensionador do cinto de segurança* ⇨ 69.

Tensionadores do cinto acionados devem ser substituídos em uma Concessionária Chevrolet. Tensionadores do cinto só podem ser acionados uma vez.

Nota

Não prenda ou instale acessórios ou outros objetos que possam interferir com o funcionamento dos tensionadores do cinto de segurança. Não faça alterações nos componentes do tensionador do cinto, pois isso invalidará a aprovação do veículo.

Cinto de segurança de três pontos

Ajuste



Puxe o cinto para fora do carterel, oriente-o destorcido pelo corpo e insira a trava na fivela. Tensione o

38 Bancos e proteções

cinto subabdominal regularmente ao dirigir puxando o cinto diagonal sobre o ombro.



Roupas frouxas ou volumosas impedem que o cinto se ajuste confortavelmente. Não coloque objetos como bolsas ou telefones celulares entre o cinto e o seu corpo.

⚠ Atenção

O cinto não deve ficar sobre objetos rígidos ou frágeis que estejam em bolsos de vestuário

Ajuste de altura

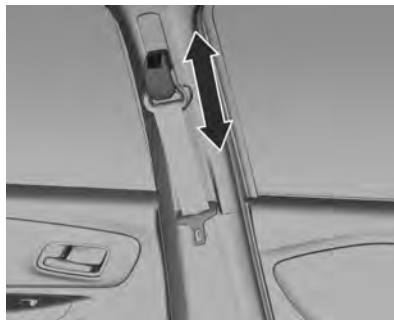

1. Puxe o cinto para fora levemente.
2. Pressione o botão.
3. Ajuste a altura e trave.

Ajuste a altura para que o cinto fique sobre o ombro. Ele não deve trespassar sobre a garganta ou a parte superior do braço.

⚠ Atenção

Não ajuste o cinto de segurança enquanto estiver dirigindo.

Remoção



Para soltar o cinto, pressione o botão vermelho na fivela do cinto. O cinto automaticamente será recolhido a sua posição original de descanso. Se necessário, puxe a fivela do cinto para baixo e depois solte para permitir que o cinto seja totalmente recolhido.

Uso do cinto de segurança durante a gravidez



⚠ Atenção

O cinto subabdominal deve ser posicionado o mais baixo possível através da pélvis para impedir a pressão sobre o abdômen.

Cinto subabdominal

Cinto subabdominal no banco traseiro central

O cinto de segurança do banco central traseiro é construído como um cinto subabdominal. Para ajuste de comprimento, pressione na parte superior da tampa da placa da trava e aperte ou afrouxe o cinto de segurança.

Sistema de airbag

O sistema de airbag consiste em uma série de sistemas individuais.

Quando acionados, os airbags inflam em milissegundos. Eles também esvaziam tão rápido que geralmente não se nota durante a colisão.

⚠ Atenção

Se manuseados incorretamente, os sistemas de airbag poderão ser acionados de maneira explosiva.

O motorista deve sentar-se o mais para trás possível, sem comprometer o controle do veículo. Se estiver sentado muito próximo ao airbag, ele poderá causar morte ou ferimentos graves quando inflado.

Para uma proteção máxima em todos os tipos de colisões, todos os ocupantes, incluindo o motorista, sempre deverão usar

(Continuação)

40 Bancos e proteções

Atenção (Continuação)

cintos de segurança para minimizar o risco de ferimentos graves ou morte em caso de acidente. Não sente ou se encoste desnecessariamente próximo ao airbag enquanto o veículo estiver em movimento.

O airbag poderá causar arranhões na face ou no corpo, ferimentos devido a óculos quebrados ou queimaduras ao explodir se for acionado.

Nota

Os sistemas eletrônicos dos airbags e dos tensionadores encontram-se na área do console central. Não colocar objetos magnéticos nessa área.

Não se deve colar nada nas tampas dos airbags e nem cobri-las com outros materiais.

Cada airbag é acionado uma só vez. Substitua os airbags acionados em uma Concessionária Chevrolet.

Não faça alterações nos componentes do sistema do airbag, pois isso invalidará a aprovação do veículo. Remova a direção, o painel de instrumentos, todas as partes do revestimento, as vedações da porta, as maçanetas e os bancos em uma Concessionária Chevrolet.

Quando os airbags inflam, os gases aquecidos podem causar queimaduras.

Atenção

Não recomendamos que se sentem no banco dianteiro do passageiro equipado com airbag: crianças, bebês, mulheres grávidas, idosos e pessoas fracas.

Não dirija com um assento de bebê instalado nesse banco. Em caso de acidente, o impacto do airbag inflado poderá causar ferimentos na face ou morte.

Cuidado

Se o veículo colidir com lombadas ou objetos em estradas sem asfalto ou calçadas, os airbags poderão ser ativados. Dirija lentamente sobre superfícies que não foram projetadas para o tráfego de veículos para evitar a ativação acidental do airbag.

Consulte *Luz do airbag e do tensionador do cinto de segurança* ⇨ 69.

Sistema de air bag dianteiro

O sistema de airbags dianteiros consiste em um airbag no volante e um no painel de instrumentos do lado do passageiro. Eles podem ser identificados pela palavra **AIRBAG**.

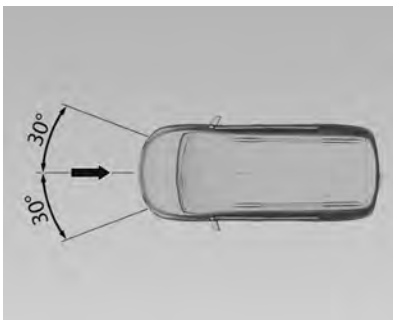

O sistema de airbag dianteiro é acionado em caso de acidente de certa gravidade na área descrita. A ignição deve estar ligada.

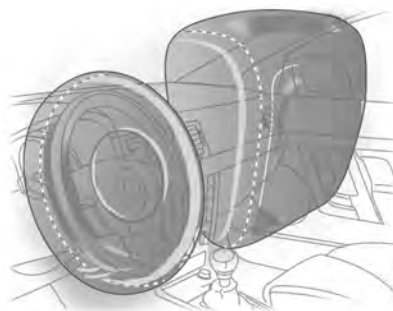

Os airbags dianteiros são dispositivos de segurança complementares que, em conjunto com os cintos de segurança, aumentam a proteção dos passageiros dianteiros em uma colisão frontal com desaceleração muito abrupta. Sua função é proteger a cabeça e o tórax de impacto violento contra o volante ou painel de instrumentos em acidentes nos quais os cintos de segurança não seriam suficientes para evitar lesões graves e/ou morte.

O sistema de airbag não será ativado em uma colisão frontal de menor gravidade em que o cinto de segurança será suficiente para proteger os passageiros. As colisões podem ser laterais, na parte traseira do veículo, em capotagens ou em derrapagens e em outras situações de grave projeção frontal.

É importante enfatizar que a velocidade do veículo e a desaceleração imposta aos

ocupantes são os fatores determinantes para o acionamento do airbag.

Um módulo eletrônico gerencia a ativação do sistema.

Sendo necessária, a ignição dos geradores de gás e inflagem dos airbags será acionada, acolchoando o contato do ocupante dianteiro com o volante e com o painel de instrumentos.

O som gerado pelo sistema de ativação dos airbags, através do gerador de gases, não é prejudicial ao sistema auditivo humano.

Atenção

A proteção máxima só é obtida quando o banco está na posição adequada, consulte Posição do banco. Mantenha a área onde o airbag infla livre de obstruções. Ajuste o cinto de segurança corretamente e prenda-o adequadamente. Só assim o airbag poderá fornecer proteção.

42 Bancos e proteções

Recomendações importantes

- Não mantenha nenhum tipo de objeto entre o airbag e os ocupantes dos bancos, pois caso as bolsas inflam estes objetos podem ser lançados contra os ocupantes causando ferimentos.
- Não instale acessórios não originais no volante ou no painel de instrumentos, pois poderão interferir no curso do airbag quando inflar, evitando a operação do sistema ou mesmo sendo lançados contra os ocupantes causando ferimentos.
- Nunca altere os componentes do sistema do airbag. O manuseio incorreto pode fazer com que o airbag infla inadvertidamente causando ferimentos no motorista e no passageiro.
- O sistema eletrônico que controla o airbag se localiza no console dianteiro. Para evitar falhas, nenhum objeto imantado deve ser colocado nas proximidades do console.

- No caso de veículos expostos a enchentes, procure a assistência de uma Concessionária Chevrolet.
- A desmontagem do volante e do painel de instrumentos somente deverá ser executada em uma Concessionária Chevrolet.
- O airbag foi projetado para disparar apenas uma vez. Depois de disparado, ele deverá ser substituído imediatamente em uma Concessionária Chevrolet.
- Não carregue nem mantenha nenhum objeto em sua boca enquanto estiver dirigindo. No caso do airbag inflar, o risco de uma lesão ou acidente fatal aumenta consideravelmente.
- Ao vender o veículo para um novo dono, informe-o de que o veículo está adaptado com sistema de airbag e de que as instruções deste manual devem ser lidas e seguidas.

- Desmontar um veículo com airbag não inflado pode ser muito perigoso. Ao descartar um veículo, procure a assistência de uma Concessionária Chevrolet.

Instalação do dispositivo de retenção para crianças no banco do passageiro de um veículo equipado com airbag

Veículos equipados com sistema de airbag podem ser identificados pela palavra airbag na etiqueta adesiva na lateral do painel de instrumentos. Visível quando a porta do passageiro estiver aberta.

Atenção

Nos veículos equipados com airbag no lado do passageiro, não se deve instalar o dispositivo de retenção para crianças no banco dianteiro.



⚠ Atenção

- Este veículo foi projetado para oferecer segurança total a todos os ocupantes.
- É por este motivo que foram instalados na linha de montagem parafusos travados quimicamente após qualquer remoção, eles deverão ser substituídos por parafusos originais com o mesmo número de peça.

(Continuação)

**Atenção
(Continuação)**

- No entanto, recomendamos veementemente que qualquer serviço envolvendo sistemas de segurança (ou seja, freios, bancos, suspensão, cintos de segurança etc.) ou qualquer serviço que afete indiretamente esses sistemas, seja executado em uma Concessionária ou em uma Oficina Autorizada Chevrolet. Entre em contato com uma Concessionária ou com uma Oficina Autorizada Chevrolet para obter explicações adicionais.
- Os veículos equipados com o sistema de "Airbag" têm componentes específicos, como airbags, cintos de segurança, travessas de para-choque e itens eletrônicos que só devem

(Continuação)

**Atenção
(Continuação)**

ser substituídos por peças originais e idênticas àquelas montadas na fábrica.

⚠ Atenção

Nunca instale uma barra de impacto frontal (por ex. quebra-mato) em um veículo equipado com airbag. Esse acessório poderá afetar a operação do sistema de airbag.

44 Bancos e proteções

Dispositivos de retenção para crianças

Sistemas de proteção para crianças

Dispositivo de Retenção para Crianças

Crianças e bebês devem ser acomodados no banco traseiro e seguros através de dispositivos de retenção, conforme este manual.

Os quadris de um bebê são muito pequenos e um cinto de segurança comum não permanecerá no local correto, conforme necessário. Em vez disso, há a possibilidade de que o cinto do banco permaneça no abdômen do bebê, forçando-o diretamente, e isso pode causar ferimentos graves em caso de colisão.

De acordo com Resolução CONTRAN 277/08:

“Art.1º Para transitar em veículos automotores, os menores de dez anos deverão ser transportados nos bancos traseiros usando individualmente cinto de segurança ou sistema de retenção equivalente (...).”

Tipo de Sistema para Crianças	Idade
Bebê conforto	Até 1 ano
Cadeirinha de criança	De 1 a 4 anos
Assento de elevação	De 4 a 7,5 anos
Cinto de segurança do veículo	De 7,5 anos a 10 anos

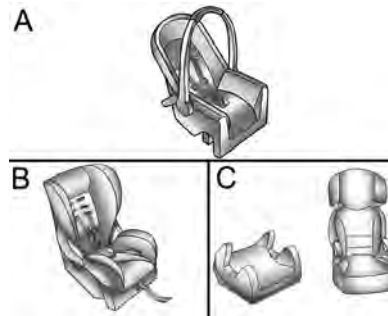

Modelo A - Bebê conforto

Perigo

Não coloque o bebê conforto no banco dianteiro, caso contrário, no caso de uma colisão, o airbag poderá causar ferimentos graves à criança, pois a cabeça dela estaria muito próxima do airbag sendo acionado.



Modelo B - Cadeira de criança

Modelo C - Assento de elevação

Nota

Observe as regras fornecidas pela legislação atual sobre a instalação de dispositivo de retenção para crianças no banco dianteiro.

Classificação de mercado dos dispositivos de retenção para crianças

Como referência, o dispositivo de retenção para crianças disponíveis no mercado são classificadas com base no peso da criança. Observe cuidadosamente as instruções de instalação e uso fornecidas pelo fabricante do dispositivo de retenção para crianças.

Nota

Para escolher corretamente o dispositivo de retenção para crianças, é importante considerar a idade e o peso, além do biotipo da criança.

A General Motors recomenda usar o dispositivo de retenção para crianças original da GM.



Nota

Antes de adquirir um dispositivo de retenção para crianças, verifique se ele é adequado para o cinto de segurança e para o banco.

⚠ Atenção

- Ao carregar uma criança, siga os procedimentos de transporte infantil estabelecidos pelas leis locais.
- Certifique-se de que o dispositivo de retenção para crianças esteja instalado adequadamente. Se o banco infantil não estiver adequadamente preso, o risco de ferimentos sérios em caso de colisão aumenta.
- Não prenda nem coloque objetos ou outros materiais no dispositivo de retenção para crianças.
- Não deixe objetos soltos no veículo. Durante um impacto, esse objeto poderá se mover e causar ferimentos nos passageiros.

(Continuação)

46 Bancos e proteções

Atenção (Continuação)

- Depois de remover a criança do veículo, mantenha o dispositivo de retenção para crianças preso com o cinto de segurança para evitar que ele seja lançado para frente em caso de frenagem súbita.
- Se não for necessário manter o dispositivo de retenção para crianças no banco traseiro, remova-o do veículo e guarde-o.
- Depois de um acidente, é necessário substituir o dispositivo de retenção para crianças, pois ele deverá ter sofrido danos não visíveis.

Nota

Certifique-se de que o dispositivo de retenção para crianças:

- esteja de acordo com as instruções fornecidas pelo fabricante do dispositivo de retenção para crianças.
- tenha a etiqueta de aprovação de cumprimento das regulamentações de segurança em termos de leis locais.
- seja adequado ao veículo.

Sempre use o dispositivo de retenção para crianças adequadamente instalado e com o cinto de segurança colocado, mesmo se o percurso for curto. Verifique principalmente se o cinto de segurança está adequadamente esticado, se não está torcido nem posicionado incorretamente.

Locais de instalação de protetores para crianças

Posições possíveis para ajustar o dispositivo de retenção para crianças (com cinto de três pontos).

Grupo de massa	Posição do banco (ou outro local)			
	No banco do passageiro dianteiro	Nos bancos das extremidades da segunda fila	No banco do meio da segunda fila	Nos bancos da terceira fila
0: Até 10 kg	X	U	X	X
0+: Até 13 kg	X	U	X	X
I: 9 a 18 kg	X	U	X	X
II: 15 a 25 kg	X	U	X	X
III: 22 a 36 kg	X	U	X	X

X: Nenhum dispositivo de retenção para crianças é permitido nessa posição e classe de peso.
U: Instalação permitida com um cinto de segurança de três pontos (Universal).

Nota

Mova o banco dianteiro até a posição mais avançada ou ajuste a inclinação do encosto do banco dianteiro, o quanto for necessário, até a posição vertical para garantir que não haja interferência entre o dispositivo de retenção para crianças nos bancos traseiros e o encosto do banco dianteiro.

Mova o apoio de cabeça até a posição mais alta. Se ele interferir com a instalação correta do dispositivo de retenção para crianças, remova o apoio de cabeça.

Este veículo não tem pontos de ancoragem do tipo ISOFIX, portanto, a instalação do Dispositivo de Retenção para Crianças

equipado somente com travamento ISOFIX não é permitida. O dispositivo de retenção para crianças pode ser instalado somente neste veículo com o cinto de segurança de três pontos.

48 Bancos e proteções

Perigo

EXTREMAMENTE PERIGOSO

NUNCA use um dispositivo de retenção para crianças em um banco protegido por um AIRBAG ATIVO na frente dela, podem ocorrer MORTE ou FERIMENTOS GRAVES à CRIANÇA.

Nota

As disposições estabelecidas por leis se sobrepõe à disposições deste Manual.

Perigo

Nunca use um único cinto de segurança para um adulto e uma criança. Durante um impacto, o cinto de segurança provavelmente exercerá muita pressão na criança, causando ferimentos graves ou fatais.

(Continuação)

Perigo (Continuação)

Nunca deixe que duas crianças compartilhem o mesmo cinto de segurança. Ambas podem sofrer ferimentos graves em uma colisão.



Perigo

Bebês e crianças nunca devem ser carregados no colo de outro ocupante.

(Continuação)

Perigo (Continuação)

Apesar de um bebê não pesar muito, ele será tão pesado durante uma colisão que será impossível segurá-lo, mesmo se o ocupante estiver com o cinto de segurança.

Crianças com mais de 10 anos

Uso correto do cinto de segurança em crianças com mais de 10 anos.



Para verificar se uma criança pode usar um cinto de três pontos, certifique-se de que os joelhos da criança dobrem-se confortavelmente na borda do banco, o cinto transversal passa no peito da criança (entre o pescoço e o braço) e o cinto subabdominal está o mais baixo possível sobre os quadris.

⚠ Perigo

- Estatísticas de acidentes mostram que as crianças estarão mais seguras se estiverem no banco traseiro e usando o cinto de segurança de forma adequada.
- Crianças sem cinto de segurança podem ser jogadas para fora em um acidente.
- Sempre que uma criança estiver sentada, o cinto subabdominal deverá estar em posição baixa, tocando as coxas da criança. Em um

(Continuação)

**Perigo
(Continuação)**

acidente, é aplicada força do cinto nos ossos pélvicos da criança.



⚠ Perigo

Essa imagem mostra uma criança sentada em um banco com cinto de três pontos usado incorretamente.

(Continuação)

**Perigo
(Continuação)**

Se uma criança usar o cinto dessa forma, poderá sofrer ferimentos e risco de morte em uma colisão.

50 Compartimentos de carga

Compartimentos de carga

Porta-objetos

Armazenagem do painel de instrumentos	50
Porta-luvas	51
Porta-copos	51

Recursos de armazenamento adicionais

Cobertura do compartimento de carga	52
Triângulo de advertência	53
Extintor de incêndio (Se equipado)	53

Sistema de bagageiro do teto

Sistema de bagageiro	55
----------------------------	----

Informações sobre disposição de cargas no veículo

Informações sobre como carregar o veículo	56
---	----

Porta-objetos

Armazenagem do painel de instrumentos



Os porta-objetos estão localizados no painel de instrumentos. Eles podem ser utilizados para guardar pequenos objetos.



O porta-objetos do console central está equipado com uma entrada USB e uma entrada AUX.

Consulte *Dispositivos auxiliares (Rádio CD/USB)* ⇨ 123 ou *Dispositivos auxiliares (MyLink)* ⇨ 131.

Porta-objetos no console central

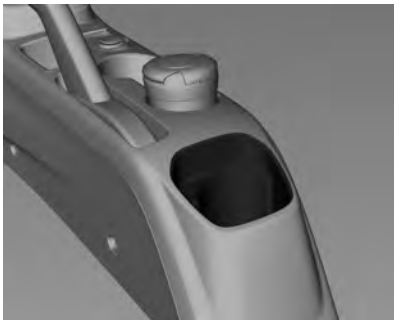

O console central entre os bancos dianteiros possui um compartimento de armazenamento para objetos maiores.

Porta-luvas

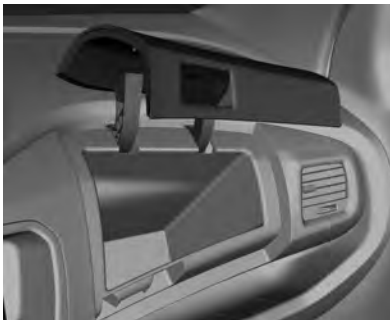

Para abrir, puxe a alavanca.

Atenção

Para reduzir o risco de ferimentos em um acidente ou em uma parada brusca, sempre mantenha o porta-luvas fechado enquanto dirige.

Porta-copos

Atenção

Não coloque copos sem tampa cheios de líquido quente no porta-copos enquanto o veículo estiver em movimento. Se o líquido derramar você pode se queimar e isto poderá levar à perda de controle do veículo.

Para reduzir o risco de ferimentos em caso de uma parada brusca ou uma colisão, não coloque garrafas, copos, latas etc. sem tampa ou soltos no porta-copos enquanto o veículo estiver em movimento.

52 Compartimentos de carga



Os porta-copos estão localizados no console central.

Recursos de armazenamento adicionais

Cobertura do compartimento de carga

Para abrir a cobertura do compartimento de carga, remova as extremidades da cobertura das ranhuras nos painéis de acabamento traseiros e empurre a cobertura.

Para fechar a cobertura do compartimento de carga, estenda e posicione as extremidades da cobertura nas ranhuras nos painéis de acabamento traseiros.

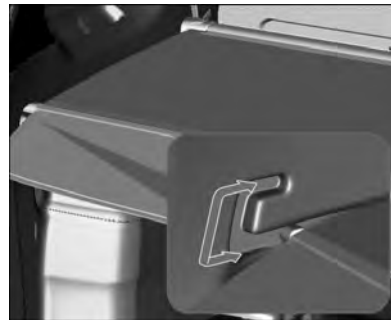

Nota

Certifique-se que quando retraída as extremidades da cobertura (A) fiquem sobre os suportes (B).

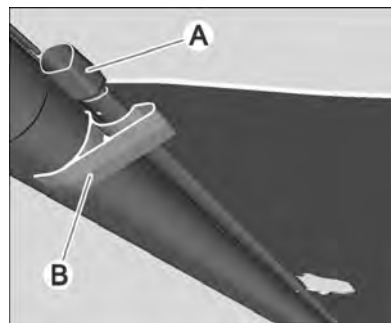

Remoção

Com a cobertura na posição retraída, segure as extremidades da cobertura e puxe para dentro para remover dos painéis do acabamento traseiros.



Instalação

Segure as extremidades da cobertura e empurre para dentro.

Assim que a cobertura estiver em posição, solte as extremidades e a cobertura travará nas ranhuras nos painéis de acabamento traseiros.

Triângulo de advertência



Spin Activ

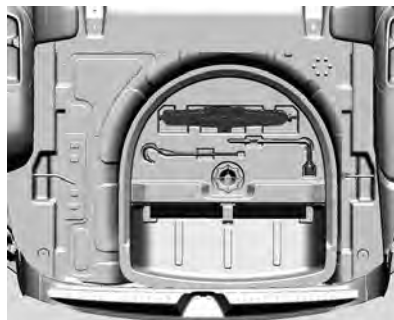

O triângulo de segurança é armazenado em um alojamento no compartimento de carga, sob a cobertura do assoalho.

Nota: para Veículos especiais, o triângulo está armazenado atrás da segunda fileira de bancos do lado esquerdo.

Extintor de incêndio (Se equipado)

Para veículos sem extintor de incêndio

De acordo com a Resolução da CONTRAN nº 556/2015, Lei nº 9.503 / 1997, o extintor de incêndio não é item obrigatório.

54 Compartimentos de carga

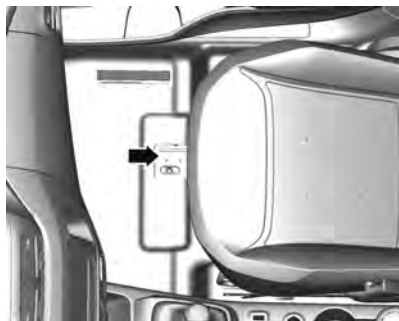

O veículo tem uma localização correta para instalar o extintor de incêndio, abaixo do banco dianteiro do passageiro, sob o tapete do piso. O extintor de incêndio e as presilhas de suporte podem ser adquiridas e instaladas em concessionárias Chevrolet.

Para veículos equipados com extintor de incêndio

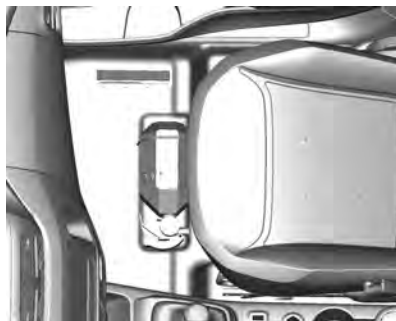

O extintor de incêndio deve ser armazenado debaixo do banco do passageiro dianteiro.

O extintor de incêndio se deve usar da seguinte forma:

Atenção

A manutenção do extintor de incêndio é de responsabilidade do proprietário, e deve ser executada rigorosamente nos intervalos especificados pelo fabricante, de acordo com as

(Continuação)

Atenção (Continuação)

instruções impressas na etiqueta do equipamento. O dono deve, periodicamente, verificar se:

- Sua pressão interna ainda está indicada na zona de operação verde do manômetro
- O selo de chumbo não é violado.
- A validade do extintor não está expirada.

Em caso de alguma irregularidade ou depois de usá-lo, o extintor deverá ser substituído por um novo, fabricado de acordo com a legislação em vigor.

Nota

Note que, desde 01.01.05, com a introdução do pó ABC, que pode ser usado em materiais sólidos, em líquidos inflamáveis e em equipamentos elétricos sob tensão -, a validade é de 5 anos a partir da data de fabricação do equipamento.

Sistema de bagageiro do teto

Sistema de bagageiro

Por questões de segurança e para evitar danos ao teto, é recomendado o sistema aprovado do bagageiro do teto. A carga máxima do bagageiro é de 45 kg com a carga distribuída de forma uniforme.

Para veículos com bagageiro, o mesmo poderá ser usado para carregar itens. Para bagageiros que não possuam os trilhos cruzados incluídos, poderão ser adquiridos trilhos cruzados certificados pela GM como acessórios. Entre em contato com uma Concessionária Chevrolet para obter informações adicionais.

Cuidado

Evite cargas penduradas sobre a traseira ou de um lado do veículo para evitar danos a ele. Carregue a carga de modo que esteja disposta uniformemente entre os trilhos laterais, certificando-se de prender a carga firmemente.

Atenção

Certifique-se de que as barras transversais e a carga estão bem presas para evitar danos ou perda da carga enquanto dirige. A carga no bagageiro do teto aumentará a altura do centro de gravidade do veículo. Evite velocidades altas, partidas súbitas, curvas acentuadas, frenagens súbitas ou manobras abruptas, caso contrário poderá acarretar a perda de controle.

56 Compartimentos de carga

Caso dirija uma distância longa em vias mal feitas ou a altas velocidades, pare ocasionalmente o veículo para se certificar de que a carga permanece em seu lugar.

Não exceda a capacidade máxima do veículo ao carregá-lo.

Informações sobre disposição de cargas no veículo

Informações sobre como carregar o veículo

- Objetos pesados dentro do compartimento de carga devem ser acondicionados contra o encosto do banco traseiro. Certifique-se de que os encostos estejam seguramente presos. Se os objetos podem ser empilhados, os objetos mais pesados devem ser colocados por baixo.
- Prenda os objetos dentro do compartimento de carga para evitar escorregamentos.
- Quando estiver transportando objetos no compartimento de cargas, os encostos dos bancos traseiros não devem estar inclinados para a frente.
- Não permita que a carga ultrapasse a altura das bordas superiores dos encostos.
- Use o compartimento de carga apropriado.
- A carga não deve obstruir a operação dos pedais, freio de estacionamento ou alavanca do câmbio, nem impedir a liberdade de movimentos do motorista. Não coloque objetos soltos no interior do veículo.
- Não dirija com o compartimento de carga aberto.
- A carga útil é a diferença entre o peso bruto permitido do veículo e o peso embarcado.

Para calcular o peso embarcado sem ocupação, insira os dados do seu veículo na tabela de pesos.

Consulte *Peso do veículo* ⇨ 283.

O peso do veículo sem ocupação inclui todos os fluidos (tanque 90% cheio) e não inclui os pesos do motorista, ocupantes e bagagem.

Equipamentos opcionais e acessórios aumentam o peso do veículo sem passageiros.

Ganchos de ancoragem

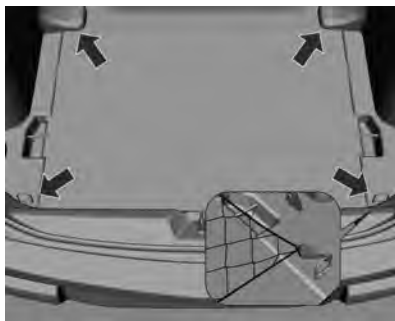

Existem quatro ganchos de ancoragem na área do compartimento de carga (se

equipado), que foram projetados para fixar cordas, prendedores de borracha ou rede de assoalho para bagagens, que deverão ser usados quando for necessário imobilizar bagagens.

Objetos pesados deverão ser presos. O curso do veículo poderá ser alterado se cargas pesadas escorregarem devido a frenagens abruptas ou curvas.

⚠ Atenção

A rede de assoalho para bagagens só deverá ser usada quando o banco estiver rebatido, para veículos equipados com bancos de terceira fila. A rede de assoalho para bagagens pode ser danificada durante o rebatimento do banco para sua posição normal ou interferir com a fixação adequada do banco ao assoalho.

58 Instrumentos e controles

Instrumentos e controles

Visão geral do painel de instrumentos

Visão geral do painel de instrumentos	59
---	----

Controles

Ajuste do volante	62
Controles da direção	63
Buzina	63
Limpador/lavador do pára-brisa	64
Limpador/lavador da janela traseira	65
Temperatura externa	65
Relógio	65
Tomadas de força	67

Luzes de advertência, medidores e indicadores

Velocímetro	67
Odômetro	68
Odômetro de bordo	68
Tacômetro	68
Indicador de combustível	68
Indicadores de controle	69
Luz de seta	69

Luz do airbag e do tensionador do cinto de segurança	69
Carregamento da luz do sistema	70
Funcionamento incorreto da lâmpada indicadora	70
Luz de manutenção em breve do veículo	70
Luz de advertência do sistema de freio e embreagem	70
Luz de advertência do sistema de freio antitravamento (ABS)	71
Luz do sensor de estacionamento ultra-sônico	71
Luz de aviso de temperatura do líquido de arrefecimento do motor	71
Luz de pressão de óleo do motor	72
Luz de advertência de nível baixo de combustível	72
Luz do imobilizador	72
Luz de energia do motor reduzida	73
Luz de acionamento do pedal do freio	73
Luz de farol alto ligado	73
Luz do farol para neblina dianteiro	73

Avisos de luzes ligadas	73
Luz do piloto automático	73
Luz de abertura de porta	73

Visores de informações

Centro de informações do motorista (Driver Information Center - DIC)	74
Visor de informações gráfico (GID)	77

Mensagens do veículo

Mensagens do veículo	77
Avisos sonoros de advertência	78

Computador de bordo

Computador de bordo	79
---------------------------	----

Personalização do veículo

Personalização do veículo	81
---------------------------------	----

60 Instrumentos e controles

- | | | |
|---|--|---|
| 1. <i>Luz de seta</i> ⇨ 69 | 12. <i>Luz de manutenção em breve do veículo</i> ⇨ 70 | 21. <i>Funcionamento incorreto da lâmpada indicadora</i> ⇨ 70 |
| 2. <i>Tacômetro</i> ⇨ 68 | 13. <i>Como usar este manual</i> ⇨ 2 | 22. <i>Luz de pressão de óleo do motor</i> ⇨ 72 |
| 3. <i>Avisos de luzes ligadas</i> ⇨ 73 | 14. <i>Visor de informações gráfico (GID)</i> ⇨ 77 | 23. <i>Carregamento da luz do sistema</i> ⇨ 70 |
| 4. <i>Luz de farol alto ligado</i> ⇨ 73 | 15. <i>Velocímetro</i> ⇨ 67 | 24. <i>Luz do airbag e do tensionador do cinto de segurança</i> ⇨ 69 |
| 5. <i>Luz de abertura de porta</i> ⇨ 73 | 16. <i>Computador de bordo</i> ⇨ 79 | 25. <i>Luz de advertência do sistema de freio antitravamento (ABS)</i> ⇨ 71 |
| 6. <i>Luz de aviso de temperatura do líquido de arrefecimento do motor</i> ⇨ 71 | 17. <i>Luz do imobilizador</i> ⇨ 72 | |
| 7. <i>Luz de advertência do sistema de freio e embreagem</i> ⇨ 70 | 18. <i>Luz de energia do motor reduzida</i> ⇨ 73 | |
| 8. <i>Luz do piloto automático</i> ⇨ 73 | 19. <i>Luz do sensor de estacionamento ultra-sônico</i> ⇨ 71 | |
| 9. <i>Luz de advertência de nível baixo de combustível</i> ⇨ 72 | 20. <i>Luz de acionamento do pedal do freio</i> ⇨ 73 | |
| 10. <i>Luz do farol para neblina dianteiro</i> ⇨ 73 | | |
| 11. <i>Indicador de combustível</i> ⇨ 68 | | |



Indicadores de controle no instrumento (Modelo B)

62 Instrumentos e controles

1. *Luz de seta* ⇨ 69
2. *Tacômetro* ⇨ 68
3. *Avisos de luzes ligadas* ⇨ 73
4. *Luz de farol alto ligado* ⇨ 73
5. *Luz de abertura de porta* ⇨ 73
6. *Luz de aviso de temperatura do líquido de arrefecimento do motor* ⇨ 71
7. *Luz de advertência do sistema de freio e embreagem* ⇨ 70
8. *Luz do piloto automático* ⇨ 73
9. *Luz de advertência de nível baixo de combustível* ⇨ 72
10. *Luz do farol para neblina dianteiro* ⇨ 73
11. *Indicador de combustível* ⇨ 68
12. *Luz de manutenção em breve do veículo* ⇨ 70
13. *Como usar este manual* ⇨ 2
14. *Visor de informações gráfico (GID)* ⇨ 77
15. *Velocímetro* ⇨ 67
16. *Computador de bordo* ⇨ 79
17. *Luz do imobilizador* ⇨ 72
18. *Luz de energia do motor reduzida* ⇨ 73
19. *Luz do sensor de estacionamento ultra-sônico* ⇨ 71
20. *Luz de acionamento do pedal do freio* ⇨ 73
21. *Funcionamento incorreto da lâmpada indicadora* ⇨ 70
22. *Luz de pressão de óleo do motor* ⇨ 72
23. *Carregamento da luz do sistema* ⇨ 70
24. *Luz do airbag e do tensionador do cinto de segurança* ⇨ 69
25. *Luz de advertência do sistema de freio antitravamento (ABS)* ⇨ 71

Controles

Ajuste do volante



Destrave a alavanca, ajuste o volante e trave-a novamente, e assegure-se de que esteja totalmente travada.

Não ajuste o volante a menos que o veículo esteja parado.

Consulte *Sistema de airbag* ⇨ 39

Controles da direção



O sistema conforto e conveniência pode ser usado pelos controles do volante.

Consulte *Controles da direção* ⇨ 96.



O controle de velocidade de cruzeiro pode ser operado pelos controles do volante.

Consulte *Piloto automático* ⇨ 215.

Buzina



Pressione o ponto  no centro do volante.

64 Instrumentos e controles

Limpador/lavador do pára-brisa

Limpador do para-brisa

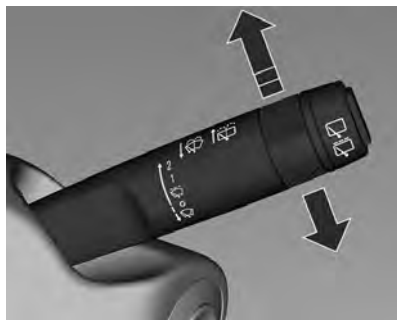

2 : Rápido

1 : Lento

 : Funcionamento intermitente

 : Desligado

Para uma varredura única quando os limpadores de para-brisa estiverem desativados, pressione a alavanca para baixo e solte-a.

Não utilize se o para-brisa estiver congelado.

Não ligue os limpadores durante lavagens do carro.

Lavador do para-brisa

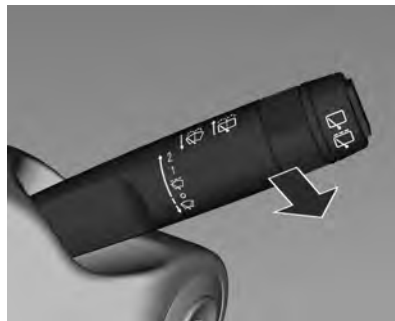

Puxe a alavanca. O fluido do lavador é borrifado no para-brisa e o limpador se move algumas vezes.

Perigo

Uma visão pouco nítida para o motorista pode levar a um acidente, resultando em ferimentos e em danos ao veículo ou outra propriedade.

(Continuação)

Perigo (Continuação)

Não ligue os limpadores do para-brisa quando ele estiver seco ou obstruído, com lama, com neve ou com gelo. Utilizar os limpadores em um para-brisa obstruído poderá danificar as palhetas e o motor do limpador e o vidro.

Não opere o lavador do para-brisa continuamente mais que alguns segundos ou se o tanque de fluido do lavador estiver vazio. Isso poderá fazer com que o motor do lavador superaqueça.

Limpador/lavador da janela traseira



Pressione o interruptor de duas posições para ativar o lavador do vidro traseiro:

posição superior : funcionamento contínuo

posição inferior : funcionamento intermitente

posição do meio : desligado

Empurre a alavanca. O fluido do lavador é borrifado no vidro traseiro e os limpadores se movimentam várias vezes.

Não utilize se o vidro traseiro estiver congelado.

Não ligue os limpadores durante lavagens do carro.

O lavador do vidro traseiro é acionado automaticamente quando o lavador do para-brisa é ativado e a marcha à ré é engatada.

A ativação ou desativação desta função pode ser alterada no Sistema de conforto e de conveniência.

Conforto e conveniência *Operação (Rádio CD/USB)* ⇨ 96 ou *Operação (MyLink)* ⇨ 100

O sistema do lavador do vidro traseiro é desativado quando o nível de fluido está baixo.

Temperatura externa

Uma queda na temperatura é imediatamente indicada no sistema de conforto e de conveniência em veículos com tela do Modelo A, ou no Centro de Informações do Motorista, em veículos com tela do

Modelo B. Um aumento na temperatura é indicado após algum tempo.

⚠ Atenção

Podem já haver gelo na estrada, apesar de o visor indicar alguns graus acima dos 0 °C.

Relógio

A data e a hora são exibidas na Tela de Informações.

As configurações de data e de hora podem ser ajustadas.

Consulte "Data e hora" no item Personalização em *Operação (Rádio CD/USB)* ⇨ 96 ou *Operação (MyLink)* ⇨ 100.

Se o veículo não estiver equipado com o sistema de conforto e de conveniência, a data e a hora serão exibidas no Centro de Informações do Motorista.

Consulte *Centro de informações do motorista (Driver Information Center - DIC)* ⇨ 74.

66 Instrumentos e controles

Modelo A



Para definir a hora do Visor do modelo A, girar o botão para cima ou para baixo até que ela seja exibida.

Definir horas/minutos : Pressione o botão **SET/CLR** por mais de 2 segundos até que ele pisque, pressione-o novamente para selecionar a exibição de minutos.

Como aumentar horas/minutos : Gire o botão na alavanca de luzes indicadoras dos sinalizadores de direção até chegar ao número desejado e pressione o botão **SET/CLR** para finalizar.

Modelo B



Para ajustar a hora na Tela de Modelo B, pressione o botão por menos de dois segundos, como mostrado na imagem abaixo.

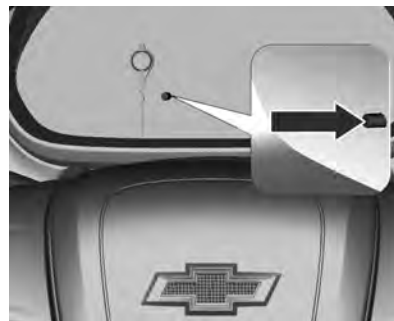

Definir horas/minutos : Pressione o botão de controle por mais de dois segundos até piscar, pressione novamente por um período mais longo para selecionar o próximo menu.

Como aumentar horas/minutos : Pressione o botão de controle por menos de dois segundos, após isso o campo desejado piscará para aumentar o número. Repita esses passos até que o número desejado apareça.

Tomadas de força



Uma tomada de energia de 12 Volts está localizada no console central.

Não exceda o consumo máximo de energia de 120 Watts.

A tomada é desativada com a ignição desligada. Além disso, a tomada se desativa no caso de baixa tensão da bateria.

Cuidado

Não conecte qualquer acessório de transferência de corrente, por exemplo, carregadores elétricos ou baterias.

Não danifique os soquetes usando plugues inadequados.

Luzes de advertência, medidores e indicadores

Velocímetro



Indica a velocidade do veículo.

68 Instrumentos e controles

Odômetro



O hodômetro mostra a distância registrada.

É possível alternar entre o hodômetro e o hodômetro parcial.

Consulte *Centro de informações do motorista (Driver Information Center - DIC)* ⇨ 74

Odômetro de bordo

Há um hodômetro parcial independente, que mostra a distância registrada desde a última redefinição.

Para reiniciar o hodômetro parcial, é necessário selecioná-lo e então manter pressionado o botão do painel de instrumentos por alguns segundos com ignição ligada.

Consulte *Centro de informações do motorista (Driver Information Center - DIC)* ⇨ 74

Tacômetro



Exibe as rotações por minuto (RPM) do motor.

Dirija com o motor em baixa rotação, o máximo possível, para cada marcha tanto quanto possível.

Cuidado

Se o ponteiro estiver na zona vermelha de alerta, a rotação máxima permitida do motor foi ultrapassada. Risco para o motor.

Indicador de combustível





F ou 1 : Cheio

E ou 0 : Vazio

Exibe o nível do tanque de combustível.

Nunca deixe o tanque vazio.

Devido ao combustível que sobra no tanque, a quantidade total de enchimento pode ser menor que a capacidade especificada do tanque.

A luz de advertência de nível de combustível baixo  acende em amarelo quando o indicador de nível de combustível tiver somente uma barra indicadora restante. Quando a luz de advertência de nível de combustível baixo  pisca e a mensagem de advertência **FILL FUEL** (abastecer) for exibida no Mostrador digital com funções múltiplas (DIC), você deverá reabastecer imediatamente.

Consulte *Centro de informações do motorista (Driver Information Center - DIC)* ⇨ 74.



Antes de abastecer o tanque, pare o veículo e desligue o motor.

Indicadores de controle

Os indicadores de controle descritos não estão presentes em todos os veículos. A descrição se aplica a todas as versões de instrumentos. Ao ligar a ignição, a maioria dos indicadores de controle acenderá brevemente como teste de funcionalidade.

As cores do indicador de controle significam:

Vermelho : perigo, lembrete importante



Amarelo : aviso, informação, falha

Verde : confirmação da ativação

Azul : confirmação da ativação

Branco : confirmação da ativação

Luz de seta

  pisca em verde.

Pisca enquanto os sinalizadores de direção estão ligados e/ou quando o pisca-alerta está ligado.

Pisca rapidamente : falha de uma luz indicadora dos sinalizadores de direção ou do fusível associado.

Consulte *Substituição de lâmpadas* ⇨ 241, *Fusíveis* ⇨ 245 e *Sinais de seta e de mudança de faixa* ⇨ 84.

Luz do airbag e do tensionador do cinto de segurança

 acende em vermelho.

Ao ligar a ignição, a luz indicadora do controle acende por alguns segundos. Se ela não acender, não apagar após alguns segundos ou acender durante a condução, existe um defeito no sistema de airbag. Procure assistência de uma Concessionária Chevrolet. Os sistemas podem deixar de disparar na eventualidade de um acidente.

A aplicação dos pré-tensionadores dos cintos ou dos airbags é indicada pelo acendimento contínuo de .

70 Instrumentos e controles

Atenção

Conserte imediatamente a causa da falha em uma Concessionária Chevrolet.

Consulte *Cintos de segurança* ⇨ 36 e *Sistema de airbag* ⇨ 39.

Carregamento da luz do sistema

 acende em vermelho.

Acende ao acionar a ignição e apaga logo após a partida do motor.

Se acender enquanto o motor estiver funcionando, pare o veículo e desligue o motor. A bateria não está carregando. O resfriamento do motor pode ser interrompido. Procure assistência de uma concessionária Chevrolet.

Funcionamento incorreto da lâmpada indicadora

 acende em amarelo.

A luz indicadora de falhas liga quando o veículo detecta uma falha no sistema de controle de emissões ou em sensores eletrônicos importantes.

Se a luz indicadora de falhas estiver piscando, poderão ocorrer danos no conversor catalítico. Reduzir a velocidade do motor pode evitar danos ao conversor catalítico e fazer com que a luz indicadora de falha pare de piscar.

Se a luz indicadora de falha estiver acesa ao dirigir o veículo, o veículo necessita de manutenção em uma concessionária Chevrolet.

Luz de manutenção em breve do veículo

 acende.

Acende em conjunto com o indicador de controle  e um

código de aviso para a mensagem de potência reduzida do motor quando o veículo precisa de manutenção.

Leve o veículo a uma concessionária Chevrolet imediatamente para verificação.

Consulte *Mensagens do veículo* ⇨ 77.

Luz de advertência do sistema de freio e embreagem

 acende em vermelho.

Acende quando o freio de estacionamento é acionado, o nível do fluido de freio/embreagem está muito baixo ou se houver um defeito no sistema.

Consulte *Freios* ⇨ 237.

 **Atenção**

Se a luz de advertência do sistema de freio acender, verifique o nível do fluido de freios e entre em contato imediatamente com uma Concessionária Chevrolet.

Se o nível do fluido de freios no reservatório estiver baixo, não dirija o veículo.

Isso poderá significar que os freios não estão funcionando corretamente. Dirigir com os freios em má condição poderá causar ferimentos e danificar o veículo e outra propriedade.

Acende após a ignição ser ligada se o freio de estacionamento for acionado.

Consulte *Freio de mão* ⇨ 214.

Luz de advertência do sistema de freio antitravamento (ABS)

 acende em amarelo

Acende por alguns segundos após a ignição ser ligada. O sistema está pronto para operar quando o indicador do controle desligar.

Se o indicador do controle não apagar após alguns segundos ou se acender durante a condução, existe um defeito no ABS. O sistema de freio permanece operacional mas sem a regulação do ABS.

Consulte *Sistema de freios anti-travamento (ABS)* ⇨ 214.

Luz do sensor de estacionamento ultra-sônico

 acende em amarelo.

Ele acende quando há uma falha no sistema, uma falha devido a sensores sujos ou cobertos por gelo ou por neve ou por uma interferência devido a fontes

externas de ultrassom. O sistema funcionará normalmente assim que a fonte de interferência for eliminada.

Conserte a causa da falha no sistema em uma Concessionária Chevrolet.

Nota

Este equipamento pode não estar disponível em seu país.

Consulte *Assistente de estacionamento* ⇨ 217.

Luz de aviso de temperatura do líquido de arrefecimento do motor

 acende em vermelho.

Acende quando o líquido de arrefecimento do motor está superaquecido.

Se o veículo foi operado e dirigido em condições normais, saia da estrada, pare o veículo e o deixe em marcha lenta por alguns minutos.

72 Instrumentos e controles

Se a luz não apagar, desligue o motor e consulte uma Concessionária Chevrolet tão logo quanto possível.

Luz de pressão de óleo do motor

 acende em vermelho.

Acende quando a ignição é acionada e apaga em alguns segundos após a partida do motor. Se permanecer aceso, consulte uma Concessionária Chevrolet.

O indicador de controle poderá piscar quando o motor estiver aquecendo em marcha lenta, mas deverá apagar quando as rotações do motor aumentarem. Se o indicador de controle acender quando o veículo estiver sendo conduzido, pare o veículo assim que possível e desligue o motor. O sistema de lubrificação pode estar interrompido e causar danos ao veículo e travamento das rodas.

Atenção

Se as rodas estiverem travando com o veículo em movimento, pressione o pedal da embreagem, coloque a alavanca de câmbio em ponto morto para transmissão manual ou na posição N para transmissão automática e desligue a ignição. Será necessária uma força maior para frear o veículo e mover a direção. Consulte uma Concessionária Chevrolet.

Luz de advertência de nível baixo de combustível

 acende em amarelo.

Acende quando o nível do tanque de combustível está muito baixo.

Acende por alguns segundos quando a ignição é ligada.

Cuidado

Não deixe que o veículo fique sem combustível. Isso pode danificar o conversor catalítico.

Consulte *Conversor catalítico* ⇨ 208.

Luz do imobilizador

 acende em amarelo.

Se o indicador continuar aceso ou piscando quando a ignição estiver ligada, existe uma falha no sistema. O motor não pode ser ligado.

Conserte a causa da falha em uma Concessionária Chevrolet.

Luz de energia do motor reduzida

 acende em amarelo.

Cuidado
Acende com a luz indicadora de funcionamento incorreto quando o veículo necessita de reparos com urgência.

O veículo pode ser dirigido em baixas velocidades

Leve o veículo a uma concessionária Chevrolet imediatamente para verificação.

Luz de acionamento do pedal do freio

 acende em amarelo.

Em veículos com transmissão automática, o motor só pode ser ligado se o pedal do freio for pressionado e a alavanca seletora estiver na posição **P** ou **N**.

Consulte *Alavanca seletora* ⇨ 209.

Luz de farol alto ligado

 acende em azul.

Acende quando os faróis altos estão acesos e durante o lampear do farol alto.

Consulte *Interruptor de luz alta/baixa do farol dianteiro* ⇨ 83.

Luz do farol para neblina dianteiro

 acende em verde.

Acende quando os faróis de neblina estão ligados.

Consulte *Lâmpadas para neblina dianteiras* ⇨ 85.

Avisos de luzes ligadas

 acende em verde.

Acende quando as luzes externas estão acesas.

Consulte *Controles de luzes externas* ⇨ 83.

Luz do piloto automático

 acende em branco ou verde.

Acende em branco

O sistema está ligado.

Acende em verde

O controle de velocidade de cruzeiro está ativo.

Consulte *Piloto automático* ⇨ 215.

Luz de abertura de porta

 acende em vermelho.

Ela acende quando uma porta, a tampa do porta-malas ou o mecanismo do pneu reserva (Spin Activ) está aberto.

Acende ao acionar a ignição e apaga logo após a partida do motor.

74 Instrumentos e controles

Visores de informações

Centro de informações do motorista (Driver Information Center - DIC)

O Centro de informação do motorista (DIC) fica localizado no Painel de instrumentos, o que pode variar em modelos A ou B, dependendo da versão do veículo.

Modelo A (se equipado)



A imagem acima ilustra o mostrador do Modelo A.

Modelo A - configuração de unidade

Podem ser alteradas as unidades de velocidade e temperatura.



O menu Configuração de unidade pode ser selecionado pressionando o botão de menu na alavanca de seta.

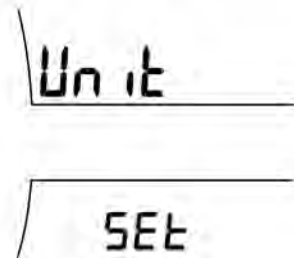

Após selecionar configuração de unidade, pressione o botão **SET/CLR** (ajustar/limpar) por alguns segundos.

Gire o botão na alavanca de seta para selecionar uma das opções.

1. Unidade 1 (mph, °C)
2. Unidade 2 (mph, °F)
3. Unidade 3 (km/h, °C)

Ao alterar uma unidade, a unidade selecionada é mostrada.

Pressione o botão **SET/CLR** por alguns segundos para confirmar.

Pressionar o botão de menu na alavanca de seta para retornar à tela inicial.

Modelo A - Computador de bordo



O computador de bordo está localizado no Centro de Informações do Motorista (DIC).

Cada vez que você girar o botão da alavanca de seta no sentido horário, o modo troca na seguinte ordem

1. Consumo médio
2. Distância estimada para o combustível restante
3. Velocidade média
4. Tempo de condução

Consulte *Computador de bordo* ⇨ 79.

Modelo A - Hodômetro/Hodômetro parcial

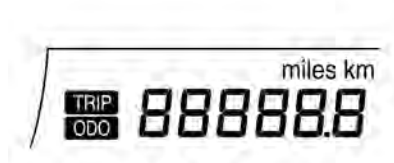

É possível alternar entre o hodômetro e o computador de bordo pressionando o botão de comando por menos de 2 segundos.

Ao pressionar o botão de controle por mais de dois segundos, o respectivo hodômetro pode ser configurado ou restaurado.

Consulte *Odômetro* ⇨ 68.

Consulte *Odômetro de bordo* ⇨ 68.

Modelo B (se equipado)



A imagem acima ilustra o mostrador do Modelo B.

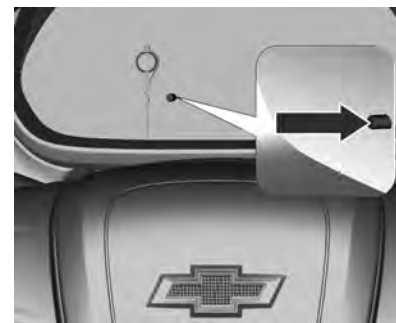

76 Instrumentos e controles

A cada vez que o botão de controle for pressionado por menos de dois segundos, o modo muda na seguinte ordem:

1. Hodômetro
2. Temperatura externa (Veículo sem sistema de conforto e conveniência)
3. Hodômetro parcial
4. Configuração de relógio (Veículo sem sistema de conforto e conveniência)
5. Configuração de unidade

Ao pressionar o botão de controle por mais de dois segundos, o respectivo item pode ser configurado ou restaurado.

Consulte *Personalização do veículo* ⇨ 81.

Consulte *Odômetro* ⇨ 68.

Consulte *Computador de bordo* ⇨ 79.

Consulte *Relógio* ⇨ 65.

Modelo B - configuração de unidade

Podem ser alteradas as unidades de velocidade e temperatura.

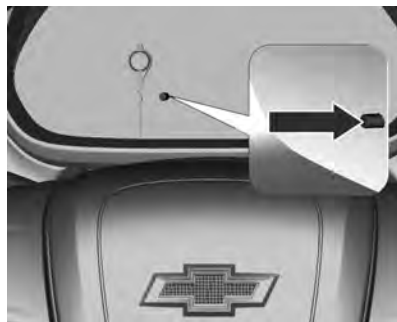

O menu Configuração de unidade pode ser selecionado pressionando o botão de comando por 2 segundos algumas vezes, até que a configuração de unidade seja exibida.

Unit

SET

Pressione por mais de dois segundos para escolher a configuração de unidade.

Pressione por menos de dois segundos para selecionar uma das configurações.

1. Unidade 1 (mph, °C)
2. Unidade 2 (mph, °F)
3. Unidade 3 (km/h, °C)

Visor de informações gráfico (GID)

A data, a hora, a temperatura externa e o sistema de conforto e de conveniência são exibidos.

Quando o sistema de conforto e de conveniência está ligado, são exibidas as configurações de personalização do veículo.

Consulte *Personalização do veículo* ⇨ 81.

Mensagens do veículo

O  acende com os códigos de mensagens do veículo.

Mensagens são fornecidas por meio do Centro de Informações do motorista (DIC) ou como um alarme de advertência.

Dependendo do equipamento e da personalização do veículo, algumas das funções descritas abaixo podem não estar disponíveis.



Cuidado

O veículo ou o motor podem ser danificados gravemente caso continue dirigindo com a mensagem no DIC acesa. Entre em contato imediatamente com a seção de reparos de uma Concessionária Chevrolet.

As mensagens do veículo são exibidas como números de código.

Nota

Algumas mensagens podem não estar disponíveis no modelo de seu veículo.

N°	Mensagem do veículo
04	Ar-condicionado devido à alta temperatura do motor
15	Falha da luz de freio auxiliar (Brake light)
16	Manutenção de luzes de freio
18	Falha no farol baixo esquerdo

78 Instrumentos e controles

N°	Mensagem do veículo
20	Falha no farol baixo direito
21	Falha na luz de seta esquerda
22	Falha na luz de seta direita
23	Falha na luz de ré
24	Falha na luz da placa de licença
25	Falha no sinalizador de direção dianteiro esquerdo
26	Falha no sinalizador de direção traseiro esquerdo
27	Falha no sinalizador de direção dianteiro direito
28	Falha no sinalizador de direção traseiro direito

N°	Mensagem do veículo
35	Substitua a bateria do controle remoto da chave
65	Tentativa de furto
66	Falha do alarme antifurto
75	Verifique o sistema do ar-condicionado
79	Verifique o óleo do motor
81	Verifique a transmissão automática
84	A potência do motor está reduzida
89	Luz indicadora de anomalia
94	Coloque a alavanca da transmissão na posição "P" (Estacionamento)
95	Reparar o airbag
128	Capô aberto

Avisos sonoros de advertência

Quando ligar o motor ou enquanto dirige

- Se um código de aviso aparecer no Mostrador digital com funções múltiplas.
- Quando o veículo está se movendo a mais de 5 km/h com o freio de estacionamento aplicado.
- Quando o veículo tiver percorrido aproximadamente 1 km (0,6 milhas) com o sinalizador de direção ativado.

Quando o veículo estiver estacionado e/ou uma porta for aberta

- O aviso sonoro para após alguns segundos quando a chave for inserida na ignição.
- Com as luzes exteriores ligadas.

Computador de bordo



O computador de bordo está localizado no Centro de Informações do Motorista (DIC).

O computador de bordo fornece ao motorista informações de condução, como velocidade média, distância estimada para o combustível restante, consumo médio e tempo de condução.



Cada vez que você girar o botão da alavanca de seta no sentido horário, o modo troca na seguinte ordem:

1. Consumo médio
2. Distância estimada para o combustível restante
3. Velocidade média
4. Tempo de condução

Alguns modos podem ser restaurados pressionando o botão **SET/CLR** por alguns segundos.

Consumo médio



Esse modo indica o consumo médio.

O consumo médio é acumulado enquanto o motor estiver funcionando, mesmo que o veículo não esteja se movendo.

Para restaurar o consumo médio, pressione o botão **SET/CLR** durante alguns segundos.

80 Instrumentos e controles

Distância estimada para o combustível restante



Esse modo indica a distância estimada de direção para esvaziar o tanque de combustível.

O intervalo de distância é de 30-999 km.

Se for efetuado o reabastecimento com a bateria desconectada ou com o carro inclinado, o computador de bordo poderá não exibir os valores corretos.

Quando a distância estimada para o combustível restante for menor do que 30 km, a mensagem **FILL**

FUEL (abastecer) será exibida no Mostrador digital com funções múltiplas (DIC). Reabasteça imediatamente.

A distância pode ser diferente dependendo dos padrões de condução do veículo.

Consulte *Centro de informações do motorista (Driver Information Center - DIC)* ⇨ 74.

Nota

Como um dispositivo auxiliar, o computador de bordo pode ter diferenças com a distância real do combustível restante, de acordo com as circunstâncias.

A distância estimada para o combustível restante pode ser influenciada pelo motorista, pela estrada e pela velocidade do veículo pois é calculada de acordo com as alterações de eficiência do combustível.

Velocidade média



Esse modo indica a velocidade média.

A velocidade média é acumulada enquanto o motor estiver funcionando, mesmo se o veículo não estiver se movendo.

A faixa de velocidade média não é limitada.

Para restaurar a velocidade média, pressione o botão **SET/CLR** durante alguns segundos.

Tempo de condução



Esse modo indica o tempo total de condução do veículo.

O tempo de condução começa a acumular quando o botão **SET/CLR** é pressionado rapidamente e pausa se o botão **SET/CLR** é pressionado rapidamente novamente mesmo se o veículo não é conduzido.

Para restaurar o tempo de condução para zero, pressione o botão **SET/CLR** durante alguns segundos.

Durante a contagem do primeiro minuto, a indicação do tempo será exibida como MM:SS (min: seg) mudando para HH:MM (hora: min) depois disso.

A ignição deve estar na posição **2**.

Personalização do veículo

Os parâmetros do veículo podem ser personalizados alterando as configurações na tela de informações.

Dependendo do equipamento do veículo, algumas das funções descritas abaixo podem não estar disponíveis.

Pressione o botão **CONFIG** quando a ignição estiver **ligada** e o sistema de conforto e de conveniência será ativado.

Menus de configuração são exibidos.

Para alternar entre os menus de configuração, gire o botão **MENU-TUNE** (ajuste do menu) do sistema de conforto e de conveniência.

82 Instrumentos e controles

Para confirmar a seleção, pressione o botão **MENU-TUNE** (ajuste do menu).

Os seguintes menus poderão ser exibidos:

- Configurações de idioma.
- Configurações de hora e de data.
- Configurações do rádio.
- Configurações de Bluetooth®.
- Configurações do veículo.

Para fechar ou voltar a uma página anterior, pressione o botão **BACK** (voltar).

Configurações de hora e de data

Sistema de entretenimento

Configurações do rádio

Sistema de entretenimento

Configurações de Bluetooth®

Sistema de entretenimento

Configurações do veículo

Conforto e conveniência

- **Volume alerta sonoro:** Altera o volume dos avisos sonoros.

Iluminação

- **Iluminação para saída:** Ativa ou desativa a luz de saída e altera a duração da iluminação.

Travamento elétrico das portas

- **Travamento automático de portas:** Ativa ou desativa a função de travamento de todas as portas após o veículo atingir a velocidade de 15 km/h.

Travamento, destravamento e partida remotos

- **Feedback de luz de destravamento remoto:** Ative ou desative o retorno de luz ao destravar.
- **Retravar porta destravada à distância:** Ativa ou desativa a função de retravamento automático de portas quando a porta não é aberta após ter sido destravada.

Restaurar definições de fábrica

Todas as configurações retornam aos padrões de fábrica.

Iluminação

Iluminação externa

Controles de luzes externas ...	83
Interruptor de luz alta/baixa do farol dianteiro	83
Piscar para passar	84
Luzes de pisca-alerta	84
Sinais de seta e de mudança de faixa	84
Lâmpadas para neblina dianteiras	85
Luzes de marcha à ré	85
Coberturas de luzes obscurecidas	85

Iluminação interna

Controle de iluminação do painel de instrumentos	86
Lâmpadas de cortesia	86
Lâmpadas de leitura	86
Luzes do porta-luvas	87

Recursos de iluminação

Iluminação de entrada	87
Iluminação de entrada/saída ...	87
Iluminação de saída	87
Proteção de energia da bateria	88

Iluminação externa

Controles de luzes externas

Controle das luzes de lanterna



Gire o interruptor das luzes:

○ : Desligado

☰☑ : As luzes laterais, luz da placa de licença e luzes do painel de instrumentos estão ligadas.

☰☑ : Faróis

Pressione o interruptor das luzes

☰☑ : Faróis de neblina dianteiros

Quando as luzes estão ligadas,  acende.

Consulte *Avisos de luzes ligadas* ⇨ 73.

Interruptor de luz alta/baixa do farol dianteiro

Farol alto



Os faróis altos só podem ser ligados se os faróis baixos estiverem ligados.

Para trocar os faróis baixos para faróis altos, empurre a alavanca do sinalizador de direção.

84 Iluminação

A luz  no painel de instrumentos acenderá se os faróis altos forem ligados enquanto a ignição estiver ligada.

Para trocar os faróis altos para faróis baixos, puxe ou empurre a alavanca do sinalizador de direção.

Consulte *Luz de farol alto ligado* ⇨ 73.

Atenção

Sempre alterne os faróis altos para baixos quando se aproximar de veículos na direção contrária ou quando outros veículos se aproximarem. Os faróis altos podem cegar temporariamente outros motoristas, o que pode resultar em uma colisão.

Piscar para passar

Para ativar o lampejador de farol alto, puxe a alavanca.

A alavanca retornará à posição normal quando for liberada. O farol alto permanecerá ligado enquanto a alavanca for mantida puxada para trás.

Luzes de pisca-alerta



Acionado com o botão .

Pressione o botão  para ligar o sinalizador de advertência (pisca-alerta). Para desligar o pisca-alerta, pressione novamente o botão.

Quando o sinalizador de advertência (pisca-alerta) é ativado, a superfície vermelha do botão também pisca.

No caso de ativação do airbag, o pisca-alerta é ativado automaticamente.

Sinais de seta e de mudança de faixa



Alavanca para cima : Indicador direito

Alavanca para baixo : Indicador esquerdo

Se a alavanca for movida além do ponto de resistência, o indicador permanecerá ligado. Quando o volante é movido de volta, o indicador é desativado automaticamente.

Para piscar algumas vezes, como ao trocar de pista, pressione a alavanca até sentir resistência e solte-a.

Mova a alavanca para o ponto de resistência e segure-a para indicação por mais tempo.

Desligue o indicador manualmente movendo a alavanca para a posição original.

Lâmpadas para neblina dianteiras



Acionado com o botão .

Para desligar, pressione o botão novamente.

Nota

Para operar os faróis de neblina, a ignição deverá estar ligada e as luzes de presença ou os faróis acesos.

Consulte *Luz do farol para neblina dianteiro* ⇨ 73.

Luzes de marcha à ré

As luzes de ré acendem quando a ignição está ligada e a marcha à ré é selecionada.

Coberturas de luzes obscurecidas

A parte interna do compartimento das luzes pode embaçar brevemente em condições de tempo molhado e frio, em chuva pesada ou após a lavagem. O embaçamento desaparece rapidamente sozinho, acenda os faróis para ajudar.

86 Iluminação

Iluminação interna

Controle de iluminação do painel de instrumentos



O painel de instrumentos acende quando a ignição é ligada.

O brilho pode ser ajustado quando as luzes externas estiverem ligadas.

Gire o botão para cima ou para baixo até que o brilho desejado tenha sido obtido.

Lâmpadas de cortesia



Uso do interruptor basculante:

 : Automaticamente acende ou apaga gradativamente as luzes ao abrir as portas, retirar a chave da ignição ou após um comando remoto de destravamento das portas.

| : Sempre ligada.

○ : Sempre desligada.

Atenção

Evite utilizar as luzes de cortesia ao dirigir no escuro.

Um compartimento de passageiro iluminado reduz a visibilidade no escuro e poderá causar uma colisão.

Lâmpadas de leitura



Operadas com os botões  e .

⚠ Atenção

Evite utilizar as luzes internas ao dirigir no escuro. Um compartimento de passageiro iluminado reduz a visibilidade no escuro e poderá causar uma colisão.

Luzes do porta-luvas



A luz é ligada quando o porta-luvas é aberto e desliga quando ele é fechado.

Recursos de iluminação

Iluminação de entrada

Iluminação de boas vindas

As luzes internas se acendem por um tempo curto ao destravar o veículo com o controle remoto. Esta função facilita a localização do veículo quando está escuro.

A iluminação desliga imediatamente ao girar a ignição para a posição acessória.

Consulte *Ignição do motor* ⇨ 206.

Iluminação de entrada/saída

Algumas luzes e interruptores internos também acenderão ao abrir a porta do motorista.

Iluminação de saída

As luzes iluminam a área adjacente por um tempo ajustável após sair do veículo.

Ligando

Ativação, desativação e duração das luzes nessa função podem ser alteradas no menu de Conforto e de conveniência.

Consulte *Introdução (Rádio CD/USB)* ⇨ 91.

A luz de saída, na configuração padrão, permanece ativada por 30 segundos após a porta do motorista ser fechada.

1. Desligue a ignição.
2. Remova a chave de ignição.
3. Abra a porta do motorista.
4. Puxe a alavanca dos sinalizadores de direção.
5. Feche a porta do motorista.

A luz será desligada imediatamente se a alavanca do sinalizador de direção for puxado novamente.

88 Iluminação

Proteção de energia da bateria

Desligando as luzes elétricas

Para evitar a descarga da bateria quando a ignição está desligada, algumas das luzes internas são desligadas automaticamente após algum tempo.

Se for desligada a ignição com as luzes externas ligadas, elas automaticamente apagarão após alguns minutos.

As luzes externas acenderão novamente se forem acesas com a ignição desligada.

Sistema de Conforto e conveniência

Introdução

Infotainment	89
Introdução (Rádio CD/USB) ...	91
Dispositivo antifurto (Rádio CD/USB)	92
Dispositivo antifurto (MyLink)	92
Visão geral (Rádio CD/USB) ...	93
Visão geral (MyLink)	95
Controles da direção	96
Operação (Rádio CD/USB)	96
Operação (MyLink)	100

Rádio

Rádio AM-FM (Rádio CD/USB)	104
Rádio AM-FM (MyLink)	108
Mastro fixo da antena	113

Players de áudio

CD player (Rádio CD/USB) ...	113
Dispositivos auxiliares (Rádio CD/USB)	123
Dispositivos auxiliares (MyLink)	131

Personalização

Personalização (Rádio CD/USB)	147
Personalização (MyLink)	151

Telefone

Bluetooth (Rádio CD/USB) ...	156
Bluetooth (MyLink)	162
Fone viva-voz (Rádio CD/USB)	172
Fone viva-voz (MyLink)	182

Introdução

Infotainment

O sistema fornece Conforto e conveniência em seu carro usando a tecnologia mais recente.

Consulte a concessionária para a atualização ou modernização do sistema MyLink ou do software.

O rádio pode ser facilmente usado registrando até 35 estações de rádio FM ou AM com os botões de predefinição [1-5] em cada uma das sete pastas.

O sistema pode reproduzir dispositivos de armazenamento USB ou produtos iPod/iPhone.

A função de conexão com telefone Bluetooth permite executar chamadas com viva-voz e também como reprodutor de música do telefone.

Conecte um reprodutor de músicas portátil à entrada de som externo para se divertir com o excelente som do sistema MyLink.

90 Sistema de Conforto e conveniência

Evite a exposição contínua a potências de som acima de 85 decibéis para evitar danos ao sistema auditivo.

- A seção **Visão geral** fornece uma visão geral simples das funções do sistema e um resumo de todos os dispositivos.
- A seção **Operação** explica os controles básicos do sistema.

Nota

A operação do controle do volume do rádio tem por objetivo fornecer proteção auditiva para o usuário bem como a preservação do alto-falante do veículo.

Embora os níveis de emissão estejam regulados no produto, caso use aparelho auditivo ou marca-passo, consulte o fornecedor e seu médico antes de usar este dispositivo. A exposição a volumes muito altos por um longo período de tempo pode prejudicar a audição.

Conforme a lei 11291/2006, pode ocorrer danos ao sistema auditivo quando exposto a uma potência sonora maior que 85 decibéis.

Informações de segurança

Atenção

Para reduzir o risco de choques elétricos, não desmonte o sistema de conforto e conveniência. Não há peças que possam ser consertadas pelo usuário. Somente pessoas qualificadas poderão executar os reparos.

- Sempre opere o veículo de forma segura. Não se distraia com o veículo ao dirigir e esteja sempre consciente de todas as condições de condução. Não altere as configurações ou qualquer função enquanto estiver dirigindo.

Estacione de maneira segura e dentro da lei antes de tentar executar tais operações.

Certas funções estão desativadas a menos que o veículo esteja parado para garantir a segurança.

- Para reduzir o risco de choques elétricos, não remova a tampa ou a parte traseira deste produto. Não existem peças que possam ser reparadas pelo usuário. Somente pessoas qualificadas poderão executar os reparos.
- Para reduzir o risco de choques elétricos, não exponha este produto a respingos ou gotejamento de água, chuva ou umidade.
- Ao dirigir o veículo, certifique-se de manter o volume da unidade baixo o suficiente para permitir ouvir os sons externos.
- Não deixe cair e evite impactos.
- O motorista não deve olhar o monitor enquanto dirige. Se o motorista olhar o monitor ao dirigir isto poderá levar a descuidos e causar um acidente.

Cuidado

- Não desmonte ou altere este sistema. Caso o faça, poderão ocorrer acidentes, incêndio ou choques elétricos.
- Alguns estados/municípios podem ter leis que limitam o uso de telas de vídeo ao dirigir. Use o sistema somente quando é permitido.
- Não use seu telefone em modo privado ao dirigir. Você deve parar em um local seguro para usá-lo.
- Para sua segurança, alguns recursos são desativados enquanto o veículo está em movimento.

Introdução (Rádio CD/USB)

O sistema fornece Conforto e conveniência em seu carro usando a tecnologia mais recente.

O rádio pode ser facilmente usado registrando até 36 estações de rádio FM ou AM com os botões PRESET (predefinir) [1-6] para cada uma das seis páginas.

O reproduzidor de CD integrado pode reproduzir discos de CD e MP3/WMA de áudio, e o reproduzidor de USB pode reproduzir dispositivos de armazenamento USB ou produtos iPod® conectados.

A função de conexão de telefone Bluetooth® permite o uso de ligações telefônicas sem fio viva-voz, bem como a reprodução de músicas do telefone.

Conecte um reproduzidor de músicas portátil à entrada de som externo e divirta-se com o som rico do sistema de conforto e de conveniência.

O processador de som digital fornece vários modos de equalização predefinidos para otimização do som.

O sistema pode ser facilmente ajustado com o dispositivo de ajuste cuidadosamente projetado, o monitor inteligente e o regulador de menu multifuncional.

- A seção **Visão geral** fornece uma visão geral simples das funções do sistema de conforto e de conveniência e um resumo de todos os dispositivos regulamentares.
- A seção **Operação** explica os controles básicos do sistema de conforto e de conveniência.

92 Sistema de Conforto e conveniência

Exibição da tela

[Tela inicial]



[Tela do rádio]

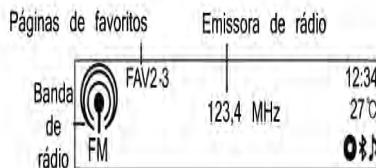

A exibição da tela poderá diferir da exibição do manual, pois a maioria das exibições de tela diferem de acordo com a configuração do dispositivo e com a especificação do veículo.

Dispositivo antifurto (Rádio CD/USB)

O sistema de conforto e de conveniência tem um sistema de segurança eletrônico instalado para impedir furtos.

O sistema de conforto e de conveniência só funciona no veículo em que foi primeiramente instalado e não pode ser usado em caso de furto.

Dispositivo antifurto (MyLink)

O MyLink tem um sistema de segurança eletrônico instalado para impedir furtos.

Portanto, o MyLink só funciona no veículo em que foi primeiramente instalado e não pode ser usado em outro veículo.

Visão geral (Rádio CD/USB)

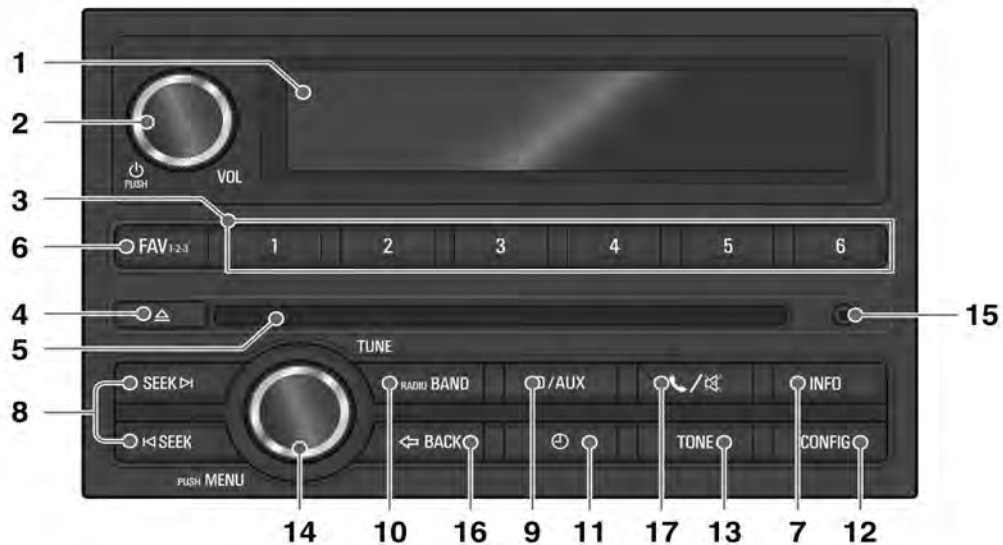

94 Sistema de Conforto e conveniência

1. Visor

Visor para estado e informação de reprodução/recepção/menu.

2. O botão **LIGAR/VOLUME** com botão de controle

- Ligue e desligue pressionando esse botão
- Gire o botão de controle para ajustar o volume

3. Botões **PRESET [1-6]** (predefinir)

- Mantenha pressionado qualquer um desses botões para adicionar a estação de rádio atual à sua página de estações favoritas.
- Mantenha pressionado qualquer um desses botões para selecionar o canal relacionado com o respectivo botão.

4. Botão **EJETAR**

Pressione este botão e remova o disco.

5. Abertura do disco

Essa é a abertura na qual os discos compactos são inseridos ou removidos.

6. Botão **FAVORITE [FAV1-2-3]** (favoritos)

Pressione esse botão para selecionar a página salva nos canais favoritos.

7. Botão **INFORMATION [INFO]** (informações)

- Pressione esse botão para ver as informações do arquivo quando estiver usando os modos de reprodução de CD/ MP3/ USB/iPod®.
- Veja informações sobre uma estação de rádio e a música sendo reproduzida ao utilizar a função de rádio.

8. Botões **◀ SEEK ▶** (buscar)

- Pressione esses botões quando estiver usando o rádio para procurar estações com uma recepção clara. A frequência de recepção pode ser manualmente escolhida pressionando e segurando esses botões.
- Pressione esses botões enquanto estiver usando o modo de reprodução de CD/MP3/USB/iPod® para reproduzir a próxima música ou a música anterior.
- Esses botões podem ser mantidos pressionados enquanto estiver usando o modo de reprodução de CD/ MP3/USB/iPod® para rapidamente avançar ou retroceder nas músicas em execução.

9. Botão **CD/AUX**

Pressione este botão para selecionar a função de áudio CD/MP3/AUX ou USB/iPod®/Bluetooth®

10. Botão **RADIO BAND** (banda do rádio)

Selecione a faixa FM ou AM do rádio.

11. Botão **RELÓGIO**

Pressione esse botão para ajustar o formato da hora e o formato da data.

12. Botão **CONFIG**

Pressione esse botão para entrar no menu de configuração do sistema.

13. Botão **TONE** (tom)

Pressione esse botão para ajustar/selecionar o modo de configuração do som.

14. Botão **MENU-TUNE** (menu-ajustar)

- Pressione esse botão para mostrar o menu atual de função ou selecionar/praticar configuração de conteúdo e valores de configuração.
- Gire o botão para mover/mudar o conteúdo ou os valores de configuração.

15. Porta **AUX**

Conecte um dispositivo externo de som a essa porta.

16. Botão **◀ BACK** (voltar)

Cancele o conteúdo de entrada ou retorne ao menu anterior.

17. Botão **TELEFONE/MUDO**

- Pressione esse botão para ativar o modo Bluetooth®.
- Mantenha pressionado para desligar ou para ligar a função mudo.

Visão geral (MyLink)

Painel de controle

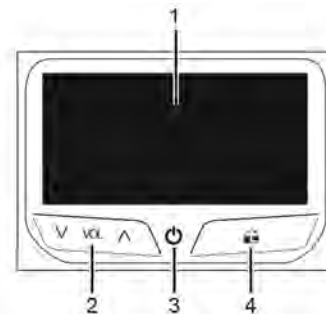

1. **Visor**

Mude na tela para estado e informações de Reprodução/Recepção/Menu.

2. **Botões de VOLUME** (^ VOL V)

- Pressione [^] para aumentar o volume.
- Pressione [V] para diminuir o volume.

96 Sistema de Conforto e conveniência

3. Botão POWER (⏻)

Pressione e segure este botão para ligar/desligar.

4. Botão HOME (🏠)

Pressione este botão para entrar no menu inicial.

Controles da direção

Controle de áudio do volante



Chamar 📞

- Pressione o botão para atender uma chamada ou entrar no modo de seleção de rediscagem.

- Mantenha pressionado o botão para entrar no registro de chamadas realizadas ou para alternar entre o modo viva-voz e o modo de chamada particular durante uma chamada.

Reconhecimento de voz 🗣️ (se equipado)

Mantenha o botão 🗣️ pressionado até que 🗣️ apareça na tela do rádio para ativar o sistema de reconhecimento de voz.

Consulte Pareamento e conexão Bluetooth em *Bluetooth (Rádio CD/USB)* ⇨ 156 ou *Bluetooth (MyLink)* ⇨ 162.

Mudo/desligar 🚫 / 🔌

Pressione o botão em qualquer modo de reprodução de música para ligar e desligar a função Mute. No modo conectado, é possível pressionar esse botão para rejeitar chamadas ou finalizar a chamada.

Origem [△ SRC ▽]

- Pressione o botão para selecionar um modo de reprodução de som.
- Gire o botão de controle para alterar as estações de rádio registradas ou a música que está sendo reproduzida.

Volume ▽

- Pressione o botão + para aumentar o volume.
- Pressione o botão - para diminuir o volume.

Operação (Rádio CD/USB)

Botões e controle do dispositivo

O sistema de conforto e de conveniência é operado usando os botões de função, controles e o menu indicado no monitor.

Ligar/desligar o sistema



Pressione o botão **LIGAR/VOLUME** para ligar o sistema.

Ligá-lo reproduzirá a estação de transmissão ou música selecionada anteriormente. No entanto, ela será diferente para áudio Bluetooth®, dependendo do dispositivo.

Pressione o botão **LIGAR/VOLUME** para desligar o sistema.

Desligando automaticamente

Quando a chave de ignição estiver na posição desligada, ligar o sistema de conforto e de conveniência usando o botão **LIGAR/VOLUME** desligará automaticamente o sistema de conforto e de conveniência 10 minutos depois da última operação do usuário.

Controle do volume

Gire o botão de controle **LIGAR/VOLUME** para ajustar o volume.

- O volume atual do som é indicado.
- Ligar o sistema de conforto e de conveniência definirá o nível do volume para a seleção anterior (quando for menor do que o volume máximo inicial)

Controle automático do volume

Quando a configuração de volume do som compensado pela velocidade começar a operar, o volume será automaticamente controlado de acordo com a velocidade do veículo para atenuar o ruído do motor e dos pneus. Consulte "Volume automático" em Configurações do rádio no *Personalização (Rádio CD/USB)* ⇨ 147 ou *Personalização (MyLink)* ⇨ 151.

Limite do volume por temperatura alta

Se a temperatura interna do rádio estiver muito alta, o sistema de conforto e de conveniência limitará o volume máximo controlável. Se necessário, o volume será automaticamente reduzido.

98 Sistema de Conforto e conveniência

Ajuste de tom

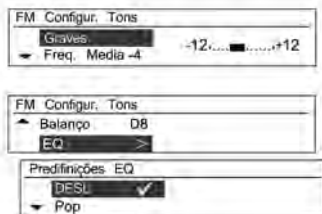

No menu de configuração de tom, recursos de som podem ser configurados diferentemente de acordo com as funções de áudio FM/AM e de cada reproduzidor de áudio.

Pressione o botão **TONE** (tom) ao usar o modo de funcionamento relevante

Gire o botão de controle **MENU-TUNE** (menu-ajustar) para selecionar o modo de controle de tom desejado e, a seguir, pressione o botão **MENU-TUNE** (menu-ajustar).

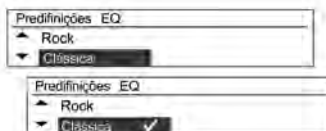

Gire o botão de controle **MENU-TUNE** (menu-ajustar) para selecionar o valor de controle de tom desejado e, a seguir, pressione o botão **MENU-TUNE** (menu-ajustar).

É possível redefinir o item atualmente selecionado mantendo pressionado o botão **MENU-TUNE** (menu-ajustar) no modo de configuração de tom ou redefinir todos os itens no modo de configuração de tom mantendo pressionado o botão **TONE** (tom).

Menu de configuração de tom

Grave : Ajuste o nível de grave de -12 a +12

Médio : Ajuste o nível médio de -12 a +12

Agudo : Ajuste o nível de agudo de -12 a +12

Fader : Ajuste o balanço dos alto-falantes dianteiro/traseiro de dianteiro 15 para traseiro 15

Balanco : Ajuste o balanço dos alto-falantes esquerdo/direito de esquerdo 15 para direito 15

EQ (Equalizador) : Seleccione ou desligue o estilo musical (desligado-Pop-Rock-Clássico-Fala-Country)

Selecionar função

Rádio FM/AM

Pressione o botão **RADIO BAND** (banda do rádio) para selecionar rádio FM ou AM. Pressione o botão **MENU-TUNE** (menu-ajustar) para abrir o menu FM/AM que inclui opções para selecionar estações de transmissão.

Entrada de reprodução de áudio de CD/MP3/USB/iPod®/Bluetooth® ou de som externo (AUX)



Pressione repetidamente o botão CD/AUX para escolher as funções do reproduutor de áudio, a função AUX para discos CD/MP3 ou o reproduutor de áudio conectado USB, iPod® ou Bluetooth®. (CD/MP3 - AUX - áudio USB ou iPod® Bluetooth® - CD/MP3 -....).



Pressione o botão **MENU-TUNE** (menu-ajustar) para abrir o menu com opções para a função relevante ou o menu do dispositivo relevante (exceto áudio Bluetooth®).

Dispositivo de telefone "hands free" Bluetooth®

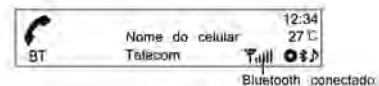

Pressione o botão **TELEFONE/MUDO** para selecionar a função de telefone viva-voz Bluetooth®.



100 Sistema de Conforto e conveniência



Pressione o botão **TELEFONE/MUDO** para abrir Bluetooth® com opções para a função relevante.

Operação (MyLink)

Ligar/desligar o sistema

- Pressione e segure [] no painel de controle para ligar. Será executado o último áudio ou vídeo.
- Pressione e segure [] no painel de controle para desligar. A hora, data e temperatura, se disponíveis, são exibidas na tela.



Nota

Se equipado, a temperatura é exibida quando a chave de ignição (chave de ignição do veículo) está na posição **2**.

Como ligar/desligar automaticamente



Quando a chave de ignição está na posição **1** ou **2**, o sistema liga automaticamente.

Quando a chave de ignição está na posição **0** e o usuário abre a porta do motorista, o sistema desliga automaticamente.

Nota

Se o usuário pressionar e segurar [] no painel de controle quando a chave de ignição (chave de ignição do veículo) está na posição **0**, então o sistema de Conforto e conveniência será ligado. Nesse caso, o sistema de Conforto e conveniência será desligado automaticamente após aproximadamente 10 minutos.

Controle do volume

Pressione [ VOL ] no painel de controle para ajustar o volume. O volume atual do som é indicado.



- Ligar o sistema definirá o nível do volume para a seleção anterior (quando for menor do que o volume máximo inicial).
- Se o nível de volume for superior ao nível de volume inicial máximo quando o sistema é ligado, então o sistema é ajustado automaticamente para o nível de volume inicial máximo.

MUDO

Pressione [∧ VOL ∨] no painel de controle e então pressione [MUDO] para ligar e desligar a função mudo.



Controle automático do volume

Quando a configuração de volume do som compensado pela velocidade começar a operar, o volume será automaticamente controlado de acordo com a velocidade do veículo para atenuar o ruído do motor e dos pneus.

1. Pressione [HOME (🏠)] no painel de controle.
2. Pressione [configurações] > [configurações do rádio] > [volume automático].



3. Defina desligado/baixo/médio/alto pressionando [< / >].

Limite do volume por temperatura alta

Se a temperatura interna do rádio estiver muito alta, o sistema limitará o volume máximo controlável.

Se necessário, o volume será automaticamente reduzido.

Como usar o menu HOME

1. Pressione [HOME (🏠)] no painel de controle.



102 Sistema de Conforto e conveniência

2. Pressione o menu desejado.

- Pressione [áudio] para selecionar a reprodução de música FM/ AM, USB/ iPod/ Bluetooth ou uma entrada de som externa (AUX).
- Pressione [foto & vídeo] para visualizar fotos, vídeos ou uma entrada de vídeo externa (AUX).

Nota

A visualização de fotos e vídeos não estará disponível para conexões via bluetooth.

- Pressione [telefone] para ativar os recursos do telefone (caso conectado).
- Pressione [smartphone apps] para visualizar o software incorporado ao sistema MyLink.
- Pressione [configurações] para entrar no menu de configuração do sistema.

Seleção de funções

Áudio

1. Pressione [HOME (🏠)] no painel de controle.
2. Pressione [áudio] no menu inicial.
3. Pressione [Source ▼] na tela.



- Pressione [AM] para selecionar rádio AM.
- Pressione [FM] para selecionar rádio FM.
- Pressione [USB] para selecionar USB.

- Pressione [iPod] para selecionar iPod/ iPhone.
- Pressione [AUX] para selecionar uma entrada de som externa (AUX).
- Pressione [Bluetooth] para reproduzir música com dispositivo Bluetooth.

Nota

- Pressione [↩] para retornar ao menu inicial.
- Se a fonte de reprodução (USB/ iPod/ AUX/ Bluetooth) não estiver conectada ao sistema de Conforto e conveniência, então essa função não estará disponível.

Foto & vídeo

1. Pressione [HOME (🏠)] no painel de controle.
2. Pressione [foto & vídeo] no menu inicial.
3. Pressione [Source ▼] na tela.



- Pressione [USB (foto)] para visualizar arquivos de fotos contidos no dispositivo de armazenamento USB.
- Pressione [USB (filme)] para visualizar arquivos de vídeo contidos no dispositivo de armazenamento USB.
- Pressione [AUX (filme)] para visualizar arquivos de vídeo conectados ao dispositivo de vídeo externo (AUX).

Nota

A visualização de fotos e vídeos não estará disponível para conexões via bluetooth.

Nota

- Pressione [↶] para retornar ao menu inicial.
- Se a fonte de reprodução (USB (fotos) / USB (filmes) / AUX (filmes)) não estiver conectada ao sistema de Conforto e conveniência, então essa função não estará disponível.

Dispositivo de telefone viva-voz Bluetooth

Para operar a função viva-voz do Bluetooth, conecte o telefone Bluetooth ao sistema.

1. Pressione [HOME (🏠)] no painel de controle.
2. Pressione [telefone] no menu inicial.



Nota

- Pressione [↶] para retornar ao menu inicial.
- Se o telefone Bluetooth não estiver conectado ao sistema de Conforto e conveniência, então essa função não estará disponível. Consulte "Como emparelhar e conectar o Bluetooth" no item para obter mais detalhes *Bluetooth (Rádio CD/USB)* ⇨ 156 ou *Bluetooth (MyLink)* ⇨ 162.

104 Sistema de Conforto e conveniência

Configurações

1. Pressione [HOME (🏠)] no painel de controle.
2. Pressione [configurações] no menu inicial.



Rádio

Rádio AM-FM (Rádio CD/USB)

Antes de usar o rádio AM-FM

Botões principais/botão de controle

(10) Botão RADIO BAND (banda do rádio)

Selecione a faixa FM ou AM do rádio.

(14) Botão MENU-TUNE (menu-ajustar) com controle

- Gire este botão de controle para encontrar manualmente uma frequência de transmissão.
- Pressione este botão de controle para acessar a tela do menu no modo atual.

(16) Botão ◀ **BACK** (voltar)

Cancelar o item de entrada ou retornar ao menu/tela anterior.

(8) Botões ◀ **SEEK** ▶ (buscar)

- Pressione este botão para procurar automaticamente estações de rádio disponíveis.
- Pressione e segure este botão para alterar a frequência de rádio conforme desejado e, a seguir, solte o botão para parar na frequência atual.

(6) Botão **FAVORITE [FAV1-2-3]** (favoritos)

Pressione este botão para mover pelas páginas de estações de rádio favoritas salvas. O número de páginas disponíveis pode ser configurado por meio de "Favoritos do rádio" em Configurações do rádio em *Personalização (Rádio CD/USB)* ⇨ 147 ou *Personalização (MyLink)* ⇨ 151.

(3) Botões **PRESET [1-6]** (predefinir)

- Pressione e segure qualquer um destes botões **PRESET** (predefinir) para registrar a estação de rádio atual para esse botão.

- Pressione este botão para selecionar a estação registrada no botão **PRESET** (predefinir).

(11) Botão **RELÓGIO**

Pressione esse botão para ajustar hora/data/formato da hora e formato da data.

(7) Botão **INFORMATION [INFO]** (informações)

Visualize as informações ao usar os modos de reprodução CD/MP3/USB/iPod®.

Ouvindo uma estação de rádio

Procurando estações de rádio



Pressione repetidamente o botão **RADIO BAND** (banda do rádio) para selecionar rádio FM ou AM.

A estação de transmissão escolhida anteriormente será recebida.

Procura automática de estação

Pressione os botões **◀ SEEK ▶** (buscar) para procurar automaticamente estações de rádio disponíveis com boa recepção.

Buscando



Pressione e segure o botão **◀ SEEK ▶** (buscar) para mudar rapidamente a frequência e, a seguir, solte o botão na frequência desejada.

Procurando manualmente uma estação transmissora

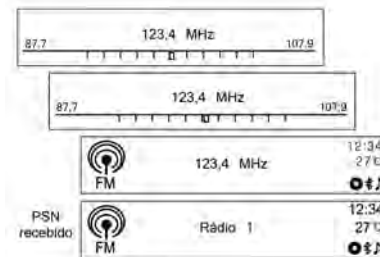

Gire o botão de controle, botão **MENU-TUNE** (menu-ajustar) para encontrar manualmente a frequência de transmissão desejada.

106 Sistema de Conforto e conveniência

Uso dos botões PREDEFINIR

Como registrar o botão PRESET (predefinir)

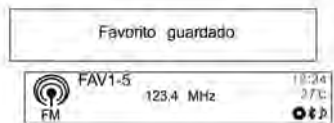

Pressione o botão **FAVORITE [FAV1-2-3]** (favoritos) para selecionar a página desejada de favoritos salvos.

Pressione e segure qualquer um dos botões PRESET (predefinir) [1 - 6] para registrar a estação de rádio atual para aquele botão da página de favoritos selecionada.

- Até seis páginas de favoritos podem ser salvas e cada página pode armazenar até seis estações de rádio.
- É possível configurar o número de páginas favoritas em uso em "Configurações do sistema - Configurações do rádio - Favoritos do rádio (Nº máximo de páginas de favoritos)".
- Se uma nova estação de rádio for registrada em um botão **PRESET [1 - 6]** (predefinir) previamente registrado, seu conteúdo anterior será excluído e substituído pela nova estação de rádio sendo salva.

Ouvir diretamente com o botão PRESET (predefinir)

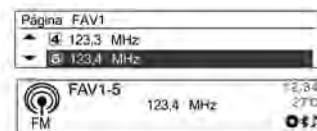

Pressione repetidamente **FAVORITE [FAV1-2-3]** (favoritos) para selecionar a página predefinida FAV (favoritos) desejada.

As informações da estação transmissora número 1 da página predefinida FAV (favoritos) selecionada serão exibidas.

Pressione um dos botões **PRESET [1 - 6]** (predefinir) para ouvir diretamente a estação de rádio armazenada naquele botão.

Como usar o menu do rádio

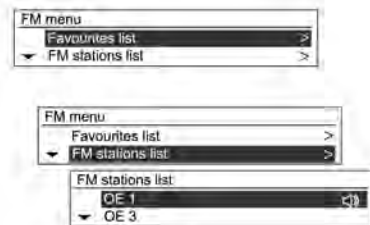

Pressione o botão **MENU-TUNE** (menu-ajustar) para exibir o menu do rádio. Gire o botão **MENU-TUNE** (menu-ajustar) para mover para o item de menu desejado e, a seguir, pressione o botão **MENU-TUNE** (menu-ajustar) para selecionar o item relevante ou exibir o menu detalhado do item.

Menu AM/FM - Lista de favoritos



Selecione FM/AM com o botão **RADIO BAND** (banda do rádio), pressione o botão **MENU-TUNE** (menu-ajustar) duas vezes e gire o botão **MENU-TUNE** (menu-ajustar) para ir para a lista de favoritos.

Quando o item desejado for exibido, pressione o botão **MENU-TUNE** (menu-ajustar) para receber o canal de transmissão relevante.

Menu AM/FM - Lista de estações FM/AM



Pressione o botão **MENU-TUNE** (menu-ajustar), gire o botão **MENU-TUNE** (menu-ajustar) para Lista de estações AM / FM e pressione o botão **MENU-TUNE** (menu-ajustar) novamente.

Nos casos em que um canal de transmissão tenha sido salvo, uma busca automática será realizada.

Todos os canais de transmissão disponíveis podem ser vistos girando o botão **MENU-TUNE** (menu-ajustar).

108 Sistema de Conforto e conveniência

Menu AM/FM - Atualizar lista de estações FM/AM

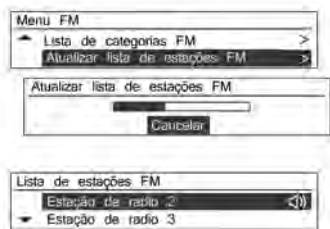

Pressione o botão **MENU-TUNE** (menu-ajustar), gire o botão **MENU-TUNE** (menu-ajustar) para Lista de estações AM / FM e pressione o botão **MENU-TUNE** (menu-ajustar) novamente.

- A atualização da lista de transmissão FM/AM prosseguirá.
- Durante a atualização da lista de transmissão FM/AM, pressione o botão **MENU-TUNE** (menu-ajustar) ou o botão **BACK** (voltar) para interromper as alterações.



Nota

Este equipamento opera em caráter secundário, ou seja, ele não tem proteção contra interferências prejudiciais, mesmo de estações do mesmo tipo, e não pode causar interferência em sistemas que funcionam em caráter primário.

Rádio AM-FM (MyLink)

Como ouvir o rádio FM/AM

1. Pressione [HOME (🏠)] no painel de controle.
2. Pressione [áudio] no menu inicial.

3. Pressione [Source ▼] na tela



4. Pressione [FM] ou [AM] na tela.

É exibida a banda FM ou AM do rádio da estação sintonizada anteriormente.



Pressione [↶] para retornar ao menu inicial.

Procurando automaticamente uma estação transmissora

- Pressione [⏪ BUSCA ⏩] para procurar automaticamente estações de rádio disponíveis com boa recepção.
- Pressione na estação sintonizada e arraste para a esquerda ou para a direita para procurar automaticamente estações de rádio disponíveis com boa recepção.

Procurando manualmente uma estação transmissora

- Pressione [◀ SINTONIA ▶] repetidamente para encontrar manualmente a estação de rádio desejada.
- Usando a barra de sintonização do rádio, segure e arraste a bola pequena até a estação desejada.

A barra de sintonização do rádio pode ser ativada e desativada por meio das configurações do rádio.

Como procurar uma estação usando os botões de predefinição

Como armazenar os botões de predefinição

1. Selecione a banda (FM ou AM) de onde deseja armazenar uma estação.
2. Selecione a estação desejada.
3. Pressione [◀ / ▶] para selecionar a página de favoritos armazenados desejada.



4. Pressione e segure qualquer um dos botões de predefinição para armazenar a estação de rádio atual para aquele botão da página de favoritos selecionada.

- Podem ser armazenadas até sete páginas de favoritos e cada página pode armazenar até cinco estações de rádio.
- Para alterar uma predefinição, simplesmente sintonize a estação de rádio nova e segure o botão.

110 Sistema de Conforto e conveniência

Como ouvir a uma estação predefinida

1. Pressione repetidamente [< / >] para selecionar a página de FAV (favoritos) desejada.
2. Pressione um dos botões de predefinição para ouvir diretamente a estação de rádio armazenada naquele botão.

Armazenamento automático

As estações com a melhor recepção são armazenadas automaticamente como botões de predefinição na ordem correspondente.

1. Selecione a banda desejada (AM ou FM).
2. Pressione [AS].



3. Pressione repetidamente [< / >] para selecionar a página de AS (armazenamento automático) desejada.
4. Pressione um dos botões de predefinição para ouvir diretamente a estação de rádio armazenada naquele botão.

Nota

- Pressione e segure [AS] para atualizar o armazenamento automático de FM/AM.
- Se o usuário pressionar [AS] na tela do rádio FM/AM quando não houver uma estação armazenada nos botões de

predefinição, então será ativado o armazenamento automático de FM/AM.

Como visualizar as informações de uma estação

Pressione a estação na tela do rádio AM/FM.



As informações exibidas incluem a frequência.

Como usar o menu do rádio AM/FM Operação geral do menu do rádio

1. Selecione a banda desejada (AM ou FM).

2. Pressione [MENU] na tela do rádio AM/FM.



3. Pressione o menu desejado para selecionar o item relevante ou para exibir o menu detalhado do item.
4. Pressione [↶] para retornar ao menu anterior.

Lista de favoritos (Menu AM/FM)

1. A partir do menu AM/FM, pressione a [lista de favoritos] para exibir a lista.
São exibidas as informações da lista de favoritos.



2. Role através da lista usando [▲ / ▼]. Sintonize a estação desejada selecionando-a.

Lista de estações AM/FM (Menu AM/FM)

1. A partir do menu AM/FM, pressione [lista de estações FM] / [lista de estações AM] para exibir a lista de estações AM/FM.

São exibidas as informações da lista de estações.



2. Role através da lista usando [▲ / ▼]. Sintonize a estação desejada selecionando-a.

Atualizar a Lista de estações AM/FM (Menu AM/FM)

1. A partir do menu AM/FM, pressione [atualizar lista de estações FM] / [atualizar lista de estações AM] para atualizar a lista de estações AM/FM.

A atualização da lista de estações FM/AM prosseguirá.

112 Sistema de Conforto e conveniência



2. Durante a atualização da lista de estações AM/FM, pressione [Cancelar] para que as alterações não sejam armazenadas.

Configurações de tom (menu AM/FM)

No menu [config. de tom], podem ser configurados recursos de som diferentes de acordo com as funções de áudio FM/AM e de cada reproduzidor de áudio.

1. A partir do menu AM/FM, pressione [Configurações de tom] para entrar no modo de configuração de som.

Será exibido o menu configurações de tom.



- Modo EQ (equalizador): Selecione o estilo de som (Manual—Pop—Rock—Country—Classical—Talk) usando [\leftarrow / \rightarrow].
- Pressione [-/+] para selecionar manualmente o estilo de som desejado.
- Grave: Ajuste o nível de grave de -12 a +12.
- Médio: Ajuste o nível intermediário de -12 a +12.

- Agudo: Ajuste o nível de agudo de -12 a +12.
- Fader: Ajuste o balanço dos alto falantes dianteiros/traseiros arrastando o ponto na imagem interna do veículo.
- Balanço: Ajuste o balanço dos alto falantes esquerdo/direito arrastando o ponto na imagem interna do veículo.
- Restaurar: Restaure os valores de configuração iniciais de volta às configurações de fábrica.

2. Pressione [OK].

Mastro fixo da antena

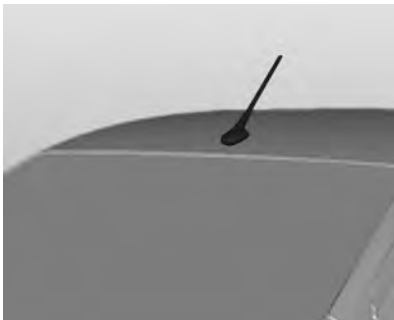

Para remover a antena do teto, gire-a no sentido anti-horário. Para instalar a antena do teto, gire-a no sentido horário.

Cuidado

Para evitar danos à antena ou ao painel do teto, certifique-se de remover a antena antes de entrar em um lava-jato ou em um local com teto baixo.

Instale a antena com firmeza.

Sempre que usar o sistema de bagageiro do teto, verifique se a antena não está obstruindo a área que está sendo usada pelo sistema ou pela carga.

Consulte *Sistema de bagageiro* ⇨ 55.

Players de áudio

CD player (Rádio CD/USB)

É proibida a reprodução, a gravação, o aluguel, a locação ou a troca de fonogramas sem a autorização do proprietário intelectual. Sempre que não sejam CDs ou MP3 legítimos, você deve ter a autorização apropriada.

O reprodutor de CD/MP3 deste sistema pode reproduzir discos de áudio CD e MP3/WMA.

114 Sistema de Conforto e conveniência

Antes de usar o reprodutor de CD

Informações importantes sobre CDs de áudio e CDs de MP3/WMA

Cuidado
<p>Sob nenhuma circunstância, coloque DVDs, CDs únicos com diâmetro de 8 cm ou CDs com formatos diferentes no reprodutor de áudio.</p> <p>Não coloque adesivos em CDs. Esses discos podem ficar presos na unidade de CD e danificá-la. Neste caso, será necessária a substituição do dispositivo.</p>

- Um reprodutor de CD/MP3 com função antipirataria poderá não aceitar um disco que não seja compatível.
- Discos CD-R e CD-RW que tenham sido gravados manualmente são frequentemente manuseados com menos cuidado do que discos originais. Discos CD-R e

CD-RW gravados manualmente deverão ser manuseados com cuidado especial.

- Discos CD-R e CDRW gravados manualmente podem não ser reproduzidos adequadamente ou não serem reproduzidos. Em tais casos, isto não é um problema com o dispositivo.
- Ao trocar um disco, cuide para não deixar impressões digitais no lado da gravação.
- Depois de remover o disco do CD/MP3 player, assegure-se de imediatamente colocar o disco em uma capa para evitar que seja danificado ou arranhado com poeira.
- Se houver poeira ou líquido em sua superfície, isso poderá fazer com que a lente fique borrada.
- Proteja o disco contra o calor e a exposição à luz direta.

Tipos de discos utilizáveis

- Este produto pode reproduzir discos de áudio CD/MP3/WMA.
 - CD-DA: CD-R/CD-RW.

- MP3/WMA: CD-R/CD-RW/CDROM.

- Os arquivos MP3/WMA abaixo não podem ser reproduzidos.
 - Arquivos codificados no padrão MP3i (MP3 interactive) ou MP3 PRO.
 - Arquivos MP3/WMA não padrão.
 - Arquivos MP3 que não estejam no formato MPEG1 Layer3.

Cuidados ao usar um disco

- Não use qualquer um dos discos descritos abaixo. O uso excessivo desses discos no reprodutor poderá causar problemas.
 - Discos com etiquetas, com adesivos ou com célula protetora afixados.
 - Discos afixados com um rótulo impresso em impressora de jato de tinta.
 - Discos gravados com dados além da capacidade padrão.

- Discos com rachaduras, com arranhões ou que estejam amassados poderão não ser reproduzidos adequadamente.
 - Um disco de 8 cm ou um disco não circular (quadrangular, pentagonal, oval).
 - Não coloque nada além de discos na abertura para discos, pois isto poderá causar danos.
 - O reproduzidor de discos poderá não funcionar adequadamente se o aquecedor for ligado em clima frio, devido à umidade que é acumulada dentro do dispositivo. Se isto for um problema, mantenha o produto desligado por cerca de uma hora antes do uso.
 - A reprodução poderá ser interrompida caso o veículo seja sacudido durante a condução em estradas irregulares.
 - Não remova ou insira o disco de forma forçada, nem o bloqueie com a mão enquanto ele estiver sendo ejetado.
 - Insira o disco com o lado impresso virado para cima. Ele não poderá ser reproduzido se for inserido do lado contrário.
 - Não toque o lado da gravação com a mão ao manusear o disco (o lado sem impressão ou decoração).
 - Coloque os discos que não estiverem em uso nas caixas e mantenha-os em um local não exposto à luz direta ou à alta temperatura.
 - Não manche o disco com substâncias químicas. Limpe discos sujos com um pano macio e úmido, limpando do centro para a borda.
- Cuidados ao usar discos CD-R/RW**
- Ao usar discos CD-R/CD-RW, só poderão ser usados discos que foram "finalizados".
 - Discos que forem criados com um PC poderão não ser reproduzidos de acordo com a configuração do aplicativo e do ambiente.
 - Discos CD-R/CD-RW, especialmente discos em lote, poderão não funcionar se forem expostos à luz direta ou à alta temperatura, ou se forem mantidos dentro do carro por um longo tempo.
 - O título e outras informações de texto gravadas em discos CD-R/CD-RW poderão não ser exibidas neste dispositivo.
 - Discos CD-RW poderão ter tempos de carregamento maiores do que discos CDs ou CD-R.
 - Arquivos de música danificados podem ser cortados durante a reprodução ou não serem reproduzidos.
 - Alguns discos antipirataria poderão não ser reproduzidos
 - Um disco MP3/WMA pode ter no máximo 512 arquivos em cada um dos 10 níveis de pastas e o máximo de 999 arquivos podem ser reproduzidos.

116 Sistema de Conforto e conveniência

- Este sistema só pode reconhecer discos MP3/WMA criados em ISO-9660 nível 1/2 ou no sistema de arquivos Joliet. (Ele não suporta o sistema de arquivos UDF).
- Arquivos MP3/WMA não são compatíveis com transmissão de dados de gravação de pacotes.
- O disco no qual os arquivos MP3/WMA e os dados de áudio (CDDA) forem gravados poderá não ser reproduzido se for um CD extra ou um CD de modo misto.
- Os nomes de arquivos/pastas podem ser utilizados de acordo com o tipo de armazenamento do disco conforme a seguir, incluindo os quatro caracteres de nome de extensão de arquivo (.mp3).

ISO 9660 Nível 1 : Máximo de 12 caracteres

ISO 9660 Nível 2 : Máximo de 31 caracteres

Joliet : Máximo de 64 caracteres (um byte)

Nome de arquivo longo do Windows : Máximo de 28 caracteres (um byte)

Cuidados ao usar arquivos de música MP3/WMA

- Esse produto pode reproduzir arquivos MP3/WMA com extensões .mp3, .wma (letras minúsculas) ou .MP3 e .WMA (letras maiúsculas).
- Os arquivos MP3 que podem ser reproduzidos por este produto são os seguintes:
 - Taxa de transferência bits: 8 kbps – 320 kbps
 - Frequência de amostragem: 48 kHz, 44,1 kHz, 32 kHz (para MPEG-1), 24 kHz, 22,05 kHz, 16 kHz (para MPEG-2).

- Apesar de este produto poder reproduzir arquivos com uma taxa de transferência de bits de 8kbps - 320kbps, arquivos com uma taxa de transferência de bits superior a 128 kbps resultarão em som de alta qualidade.
- Este produto pode exibir informações de etiqueta ID3 (Versões 1.0, 1.1, 2.2, 2.3 ou 2.4) de arquivos MP3, como o nome do álbum e o artista.
- Para exibir informações do álbum (título do disco), da faixa (título da faixa) e do artista (artista da faixa), o arquivo deverá ser compatível com os formatos de etiqueta ID3 V1 e V2.
- Esse produto pode reproduzir arquivos MP3 que usam VBR. Quando um MP3 do tipo VBR estiver sendo reproduzido, o tempo restante mostrado pode ser diferente do tempo restante real.

Ordem de reprodução de arquivos de música

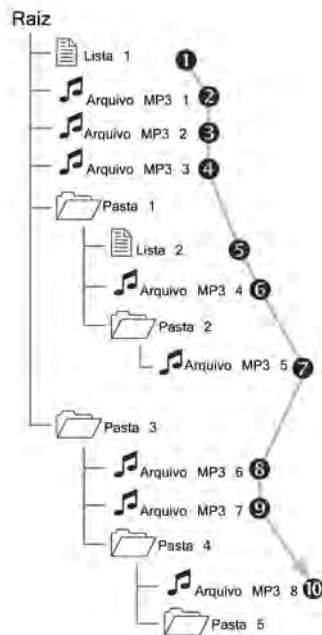

Reprodução de CD/MP3

Botões/controles principais

(9) Botão **CD/AUX**

Selecione o reprodutor de CD ou MP3.

(14) Botão **MENU-TUNE** (menu-ajustar) com controle

- Gire o botão de controle para mover para a lista de faixas, menu ou itens de informações sobre a faixa MP3/WMA.
- Pressione o botão/controlador para exibir a tela de menu do item atual ou modo atual.

(8) Botões **◀ SEEK ▶** (buscar).

- Pressione esses botões para reproduzir a faixa anterior ou a faixa seguinte
- Pressione e segure esses botões para avançar ou retroceder rapidamente a faixa, e solte para reproduzir na velocidade normal.

(4) Botão **EJETAR**

Ejeta o disco.

(7) Botão **INFORMATION [INFO]** (informações)

Exibe informações sobre a faixa sendo reproduzida.

Inserir disco



Insira o disco a ser reproduzido com a superfície impressa virada para cima na abertura de inserção do disco.

118 Sistema de Conforto e conveniência

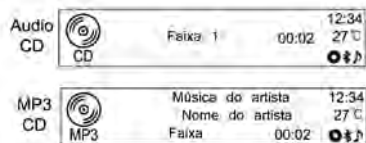

- Quando a leitura das informações do disco estiver concluída, ele será automaticamente reproduzido a partir da faixa 1.
- Quando um disco ilegível for inserido, ele será automaticamente ejetado com a exibição de uma mensagem de erro do disco e, a seguir, o sistema alternará para a função usada anteriormente ou o rádio FM.

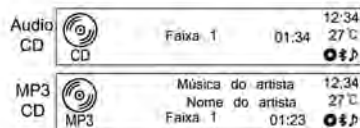

Quando um disco a ser reproduzido já estiver inserido, pressione repetidamente o botão CD/AUX para selecionar a reprodução de CD/MP3.

- Se não houver disco a ser reproduzido, "sem disco" será exibido na tela e a função não será selecionada.
- A faixa que foi reproduzida anteriormente será automaticamente reproduzida.

Ejetar disco



Para ejetar o disco, pressione o botão EJETAR para remover o disco.

- Quando o disco for ejetado, o sistema automaticamente alternará para a função usada anteriormente ou para o rádio FM.
- O disco será automaticamente inserido de volta se não for retirado após algum tempo.

Mudando a faixa em reprodução



Pressione os botões ◀ **SEEK** ▶ (buscar) no modo de reprodução para reproduzir a faixa anterior ou a próxima faixa.

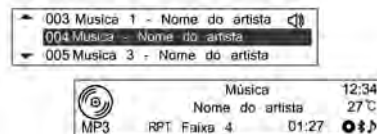

Ou gire o botão de controle **MENU-TUNE** (menu-ajustar) para ir para a lista de faixas a reproduzir e, a seguir, pressione o botão **MENU-TUNE** (menu-ajustar) para mudar instantaneamente.

Mudando a posição em reprodução

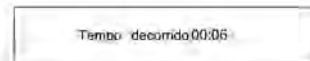

Pressione e segure os botões ◀ **SEEK** ▶ (buscar) durante o modo de reprodução para retroceder ou avançar rapidamente na música. Solte o botão para retomar a reprodução em velocidade normal.

O volume será ligeiramente reduzido durante o retrocesso e o avanço rápido, e, o tempo de reprodução será exibido.

120 Sistema de Conforto e conveniência

Visualizar informações sobre a faixa em reprodução

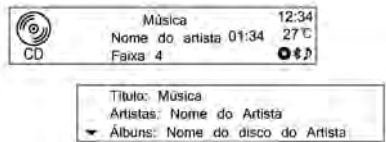

Pressione o botão **INFORMATION [INFO]** (informações) no modo de reprodução para exibir informações sobre a faixa sendo reproduzida.

Se não houver informações sobre a faixa em reprodução para CDs de áudio, o sistema exibirá "Sem informação".



Para faixas MP3/WMA, mais informações podem ser visualizadas girando o botão de controle MENU-TUNE (menu-ajustar) a partir da exibição de informações da faixa.

- As informações exibidas incluem o nome do arquivo, o nome da pasta e as informações de etiqueta ID3 salvas com a música.

- Se informações incorretas de etiqueta ID3 (por exemplo, artista, título da música) foram adicionadas a arquivos MP3/WMA antes de serem gravadas em disco, essas informações serão exibidas pelo sistema de Conforto e conveniência na forma em que se encontram. As informações incorretas de etiqueta ID3 não podem ser modificadas ou corrigidas no sistema de Conforto e conveniência (etiquetas ID3 só podem ser corrigidas em um PC).

As informações de músicas expressas em símbolos especiais ou em idiomas indisponíveis poderão ser exibidas como "—" ou não serem exibidas.

Usando o menu do CD

Mudando o modo de reprodução

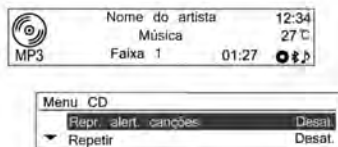

No modo de reprodução, pressione o botão **MENU-TUNE** (menu-ajustar) para exibir o menu do CD.



Gire o controle **MENU-TUNE** (menu-ajustar) para selecionar as funções de reprodução aleatória ou repetida e, a seguir, pressione o botão **MENU-TUNE** (menu-ajustar) para ativar ou para desativar as funções relevantes.

Menu do CD - Lista de faixas



Para discos de CD de áudio, gire o botão de controle **MENU-TUNE** (menu-ajustar) no menu do CD para mover para a lista de faixas e, a seguir, pressione o botão **MENU-TUNE** (menu-ajustar).

Gire o botão de controle **MENU-TUNE** (menu-ajustar) para encontrar a lista de faixas desejadas e, a seguir, pressione o botão **MENU-TUNE** (menu-ajustar) para reproduzir a faixa selecionada.

122 Sistema de Conforto e conveniência

Menu do CD - Pesquisa de pastas

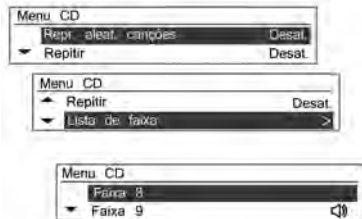

Para discos MP3/WMA, gire o botão de controle **MENU-TUNE** (menu-ajustar) no menu do CD para mover para a pasta desejada e, a seguir, pressione o botão **MENU-TUNE** (menu-ajustar).

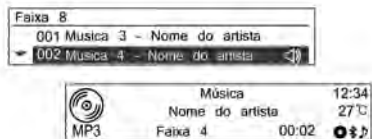

Gire o botão de controle **MENU-TUNE** (menu-ajustar) para encontrar a faixa desejada e, a seguir, pressione o botão **MENU-TUNE** (menu-ajustar) para reproduzir a faixa selecionada a partir da pasta selecionada.

Menu do CD - Procurar...



Para discos MP3 [WMA], gire o botão de controle **MENU-TUNE** (menu-ajustar) no menu do CD para mover para o item desejado e, a seguir, pressione o botão **MENU-TUNE** (menu-ajustar).

- Depois que o sistema ler as informações do disco, a primeira música da lista de reprodução [iP] será exibida.
- Se não houver arquivos de música na lista de reprodução [iP], a primeira música de cada artista [iA] será exibida.

No entanto, poderá levar algum tempo para ler o disco, dependendo do número de arquivos de música.

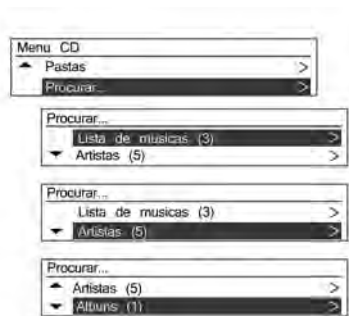

Pressione o botão **MENU-TUNE** (menu-ajustar) novamente e, no item de pesquisa exibido, gire o controle **MENU-TUNE** (menu-ajustar) para selecionar o modo de reprodução desejado.

O número de músicas relevantes será exibido por Lista de reprodução [iP]/Artista [iA]/ Álbum [iL]/Título [iS]/Gênero [iG].



Gire o botão de controle **MENU-TUNE** (menu-ajustar) para mover para o item de classificação detalhada e, a seguir, pressione o botão **MENU-TUNE** (menu-ajustar).



Gire o botão de controle **MENU-TUNE** (menu-ajustar) para encontrar o título/faixa desejado e, a seguir, pressione o botão **MENU-TUNE** (menu-ajustar) para reproduzir a faixa selecionada.

Dispositivos auxiliares (Rádio CD/USB)

Reprodutor de USB

Cuidados ao usar dispositivos USB

- Não é garantida a operação se o HD interno do dispositivo de armazenamento USB ou cartão de memória CF ou SD for

124 Sistema de Conforto e conveniência

conectado utilizando um adaptador USB. Utilize um dispositivo de armazenamento USB do tipo memória flash.

- Tome precauções para evitar a descarga de eletricidade estática ao conectar ou ao desconectar o USB. Se a conexão e a desconexão forem efetuadas muitas vezes em um curto espaço de tempo, isso pode acarretar problemas no uso do dispositivo.
- Para desconectar o dispositivo USB, use "Menu USB - Remover USB" usando o botão **MENU-TUNE** (menu-ajustar) para fazer a remoção do USB. A operação não é garantida caso o terminal de conexão do dispositivo USB não for de metal.
- Conexão com dispositivos de armazenamento USB do tipo i-Stick podem ser falhos devido à vibração do veículo, de modo que sua operação não pode ser garantida.

- Tenha cuidado para não tocar o terminal de conexão USB em qualquer objeto ou partes de seu corpo.
- O dispositivo de armazenamento USB apenas pode ser reconhecido quando formatado no formato de arquivo FAT16/32. Apenas dispositivos com tamanho de unidade de alocação de 512 byte/setor ou 2.048 byte/setor podem ser utilizados. NTFS ou outros sistemas não são reconhecidos.
- De acordo com o tipo e capacidade do dispositivo de armazenamento USB e o tipo de arquivo armazenado, o tempo de reconhecimento dos arquivos pode diferir. Isso não é um problema com o produto nesse caso, de modo que é necessário esperar o processamento dos arquivos.
- Arquivos em alguns dispositivos de armazenamento USB podem não ser reconhecidos por problemas de compatibilidade, e conexões com um leitor de

memória ou hub USB não são suportadas. Verifique a operação do dispositivo no veículo antes do uso.

- Quando dispositivos como MP3 player, telefone celular ou câmera digital são conectados por meio de um disco móvel, eles podem não operar normalmente.
- Não desconecte o dispositivo de armazenamento USB enquanto ele estiver sendo reproduzido. Isso poderá causar danos ao produto ou prejudicar o desempenho do dispositivo USB.
- Desconecte o dispositivo de armazenamento USB conectado quando a chave de ignição for desligada. Se a ignição for ligada enquanto o dispositivo de armazenamento USB estiver conectado, o dispositivo de armazenamento USB poderá ser danificado ou não funcionar normalmente em alguns casos.

Cuidado

Os dispositivos de armazenamento USB só podem ser conectados a este produto com o objetivo de reproduzir arquivos de músicas.

O terminal USB do produto não deverá ser usado para carregar equipamentos acessórios USB pois o calor gerado usando o terminal USB poderá causar problemas de desempenho ou danos ao produto.

- Quando uma unidade lógica é separada de um dispositivo de armazenamento em massa USB, apenas os arquivos na raiz da unidade lógica podem ser reproduzidas como arquivos de música de USB. Essa é a razão pela qual os arquivos de música devem ser armazenados na raiz lógica do dispositivo. Arquivos de música em alguns dispositivos de armazenamento USB particulares podem não ser

reproduzidos normalmente se houve particionamento lógico no dispositivo de armazenamento USB.

- Arquivos de música nos quais foi aplicado DRM (Digital Right Management) não podem ser reproduzidos.
- Esse produto suporta dispositivos de armazenamento USB com capacidade de até 16 Gigabytes com um limite de 999 arquivos, 512 pastas e 10 estágios de estruturas de pastas. O uso normal não pode ser garantido para arquivos de armazenamento que excederem esse limite.

Cuidados ao usar arquivos de música USB

- Arquivos de música danificados podem ser cortados durante a reprodução ou simplesmente podem não ser reproduzidos.
- Pastas e arquivos de música são exibidos na ordem dos símbolos.

- Um máximo de 64 caracteres coreanos/ingleses pode ser reconhecido para nomes de pastas ou arquivos gravados no sistema de arquivos Joliet.

Sobre arquivos de música MP3/WMA

- Os arquivos MP3 que podem ser reproduzidos são os seguintes:
 - Taxa de transferência bits: 8 kbps – 320 kbps
 - Frequência de amostragem: 48 kHz, 44,1 kHz, 32 kHz (para MPEG-1) 24 kHz, 22,05 kHz, 16 kHz (para MPEG-2).
- Esse produto exibe arquivos MP3 (WMA) com extensões mp3, .wma (letras minúsculas) ou .MP3 ou .WMA (letras maiúsculas).
- Esse produto pode exibir informações de etiquetas ID3 (Versão 1.0, 1.1, 2.2, 2.3, 2.4) sobre o álbum, artista etc. para arquivos MP3.

126 Sistema de Conforto e conveniência

- Os nomes de arquivos/pastas podem ser utilizados de acordo com o tipo de armazenamento conforme a seguir, incluindo os quatro caracteres de nome de extensão de arquivo (.mp3).
 - ISO 9660 Nível 1: máximo de 12 caracteres
 - ISO 9660 Nível 2: máximo de 31 caracteres
 - Joliet: Máximo de 64 caracteres (um byte)
 - Nome de arquivo longo do Windows: máximo de 28 caracteres (um byte)
- Esse produto pode reproduzir arquivos MP3 que usam VBR. Quando um MP3 do tipo VBR estiver sendo reproduzido, o tempo restante mostrado pode ser diferente do tempo restante real.

Botões principais/botão de controle

Os principais botões e controles são utilizados para reproduzir arquivos de música USB:

(9) Botão **CD/AUX**

Pressione o botão repetidamente quando o dispositivo USB for conectado para selecionar o modo de reprodução de USB.

(14) Botão **MENU-TUNE** (menu-ajustar) com controle

- Gire o botão de controle para mover para a lista de faixas, menu ou informações sobre a faixa MP3 (WMA).
- Pressione o botão para exibir a tela de menu fornecida pelo item atual ou pelo modo atual.

(8) Botões **◀ SEEK ▶** (buscar)

- Pressione esses botões para reproduzir a faixa anterior ou a faixa seguinte.

- Pressione e segure esses botões para avançar ou retroceder rapidamente, e solte para reproduzir na velocidade normal.

(7) Botão **INFORMATION [INFO]** (informações)

Exibe informações sobre a faixa sendo reproduzida.

(16) Botão **◀ BACK** (voltar)

Cancelar o item de entrada ou retornar ao menu anterior.

Conectando o dispositivo de armazenamento USB



No console existe uma porta de conexão para dispositivos de armazenamento USB com arquivos de música para serem reproduzidos pelo terminal de conexão USB.

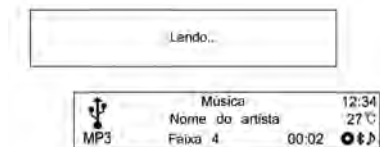

- Quando o produto terminar a leitura de informações no dispositivo de armazenamento USB, ele reproduzirá automaticamente.
- Se um dispositivo de armazenamento USB que não possa ser lido for conectado, uma mensagem de erro será exibida e o produto

automaticamente alternará para a função anteriormente utilizada ou a função de rádio FM.

- Se o dispositivo de armazenamento USB a ser reproduzido já estiver conectado, pressione repetidamente o botão CD/AUX para selecionar o reproduutor de USB. Ele reproduzirá automaticamente a partir do ponto em que parou anteriormente. Após isso, as funções no reproduutor de USB são operadas de forma similar ao reproduutor de CD/MP3.

Terminando a reprodução de arquivos de música USB

Pressione o botão **RADIO BAND** (banda do rádio) ou **CD/AUX** para selecionar outras funções.

Para parar a reprodução e desconectar o dispositivo de armazenamento USB, utilize o menu USB - Função de remoção do USB para remover com segurança o dispositivo de armazenamento USB.

Como usar o menu USB

As instruções para "Repr.aleat./repetir/pasta/MP3" do menu USB são similares ao do menu CD do reproduutor de CD/MP3, apenas foi adicionado o "Item remover USB". Consulte as funções do reproduutor CD/MP3 no menu do CD.

Menu USB - Remover USB

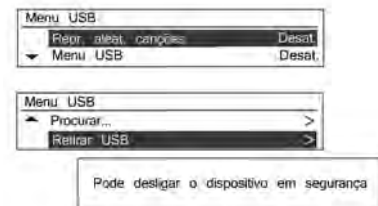

Pressione o botão **MENU-TUNE** (menu-ajustar) a partir do modo de reprodução para mostrar o menu USB. Gire o botão de controle **MENU-TUNE** (menu-ajustar) para Remover USB e, a seguir, pressione o botão **MENU-TUNE**

128 Sistema de Conforto e conveniência

(menu-ajustar) para exibir a mensagem notificando que é seguro remover o dispositivo USB.

Desconecte o dispositivo USB do terminal de conexão USB.

Retorne à função previamente utilizada.

Reprodutor de iPod®

Limitado a modelos com suporte para conexão iPod®.

Botões principais/botão de controle

Os principais botões e controles são utilizados para reproduzir arquivos de música de iPod®.

(9) Botão **CD/AUX**

Pressione o botão repetidamente quando o iPod® for conectado para selecionar o modo de reprodução iPod®.

(14) Botão **MENU-TUNE** (menu-ajustar) com controle

- Gire o botão de controle para mover e exibir a lista de faixas que está sendo reproduzida.
- Pressione o botão para exibir a tela de menu fornecida pelo item atual ou pelo modo atual.

(8) Botões **◀ SEEK ▶** (buscar)

- Pressione esses botões para reproduzir a faixa anterior ou a faixa seguinte.
- Pressione e segure esses botões para avançar ou retroceder rapidamente, e solte para reproduzir na velocidade normal.

(7) Botão **INFORMATION [INFO]** (informações)

Exibe informações sobre a faixa sendo reproduzida.

(16) Botão **◀ BACK** (voltar)

Cancelar o item de entrada ou retornar ao menu anterior.

Conectando o reprodutor de iPod®



No console existe uma porta de conexão para o iPod® com arquivos de música para serem reproduzidos pelo terminal de conexão USB.

- Os modelos de produto iPod® que são conectados/suportados por esse produto são os seguintes.
 - iPod® 2G Nano/iPod® 3G Nano/iPod® 4G e 5G Nano
 - iPod® 120GB & 160GB Classic
 - iPod® 1G, 2G, & 3G Touch
 - iPhone® 3G & 3GS

- Apenas conecte o iPod® a esse produto com os cabos de conexão fornecidos com os produtos iPod®. Outros cabos de conexão não podem ser utilizados.

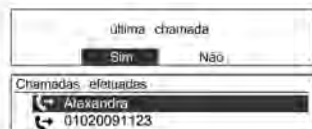

- Em alguns casos, o produto iPod® pode ser danificado se a ignição for desligada com o produto conectado.

Quando o produto iPod® não estiver sendo utilizado, mantenha-o separado desse produto com a ignição desligada.

- Quando o produto terminar a leitura de informações no dispositivo iPod®, ele será reproduzido automaticamente.
- Se um dispositivo iPod® que não possa ser lido for conectado, a mensagem de erro relevante aparecerá e o produto automaticamente alternará para a função anteriormente utilizada ou a função de rádio FM.

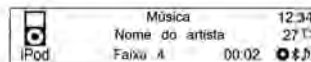

Se o dispositivo iPod® a ser reproduzido já estiver conectado, pressione repetidamente CD/AUX para selecionar o reproduzidor iPod®.

- Ele será automaticamente reproduzido a partir do ponto no qual parou anteriormente.
- As funções de reprodução e os itens de exibição de informações do reproduzidor de iPod® usados com este produto podem ser diferentes do iPod® em termos de ordem de reprodução, de método e de informações exibidas.
- Consulte a tabela a seguir para ver os itens de classificação relacionados à função de procura fornecida pelo produto iPod®.

	Passo 1	Passo 1	Passo 1	Passo 1
Lista de músicas	Lista de músicas	Música		
Gêneros	Gêneros	Artista	Álbum	Música
Artista	Artista	Álbum	Música	
Compositor	Compositor	Álbum	Música	
Álbum	Álbum	Música		
Áudio-livros	Música			
Músicas-	Música			
Podcasts	Programa	Episódio		

130 Sistema de Conforto e conveniência

As funções para reprodução do iPod® são operadas de forma similar à reprodução de CD/MP3.

Logoff da reprodução de iPod®

Para terminar a reprodução, pressione o botão **RADIO BAND** (banda do rádio) ou **CD/AUX** para selecionar outras funções.

Como usar o menu iPod®

No menu do iPod®, as instruções para "Reprod.aleat./repetir/procurar..." (incluindo áudio livros e compositores)" são similares ao menu CD do reproduzidor de CD/MP3, somente foi adicionado o "item remoção do iPod®". Consulte cada item do CD/MP3 para ver o uso.

Menu iPod® - Ejetar iPod®

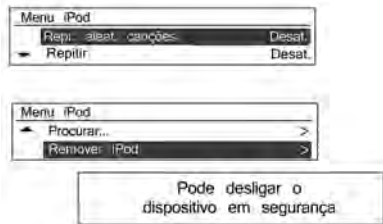

Pressione o botão **MENU-TUNE** (menu-ajustar) a partir do modo de reprodução para mostrar o menu iPod®.

Gire o botão de controle **MENU-TUNE** (menu-ajustar) para a função Ejetar iPod® e, a seguir, pressione o botão **MENU-TUNE** (menu-ajustar) para exibir a mensagem notificando que é seguro remover o dispositivo.

Desconecte o dispositivo iPod® do terminal de conexão USB.

Retorne à função previamente utilizada.

Entrada de som exterior (AUX)

Limitado a modelos com suporte para conexão de som externo.

Botões principais/botão de controle

Os seguintes botões e controles principais são usados para desfrutar do som rico do sistema de conforto e de conveniência de uma saída de som de um dispositivo de som externo conectado.

(9) Botão **CD/AUX**

Com um dispositivo de som externo conectado, pressione o botão repetidamente para selecionar o modo de entrada de som externo (AUX).

(2) Botão de controle **LIGAR/ VOLUME**

Gire o botão de controle para ajustar o volume.

Conectando um som externo

Conecte a saída de áudio do equipamento de áudio externo no terminal 1 ou 2 de entrada AUX.

- AUX: Posicionado no dispositivo de Conforto e conveniência.

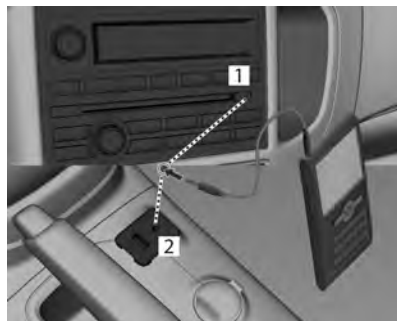

- O sistema de conforto e de conveniência alternará automaticamente para o modo de entrada de som externo (AUX) quando o dispositivo de som externo for conectado.

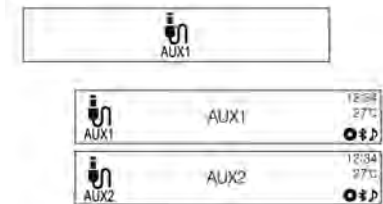

Pressione o botão **CD/AUX** para alternar para o modo de entrada de som externo se o sistema de som externo já estiver conectado.

Dispositivos auxiliares (MyLink)

Sistema de áudio

O sistema pode reproduzir arquivos de música contidos em dispositivos de armazenamento USB ou produtos iPod/iPhone.

Antes de usar o Sistema de áudio

Cuidados ao usar arquivos MP3/WMA/OGG/WAV

- Este produto pode reproduzir arquivos de música com .mp3, .wma, .ogg, .wav (letras minúsculas).
- Os arquivos MP3 que podem ser reproduzidos por este produto são os seguintes. – Taxa de transferência: 8 kbps ~ 320 kbps – Frequência de amostragem: 48 kHz, 44,1 kHz, 32 kHz (para áudio MPEG-1 camada-3), 24 kHz, 22,05 kHz, 16 kHz (para áudio MPEG-2 camada-3).
- Apesar de este produto poder reproduzir arquivos com uma taxa de transferência de bits de 8kbps ~ 320kbps, arquivos com uma taxa de transferência superior a 128 kbps resultarão em som de alta qualidade.

132 Sistema de Conforto e conveniência

- Este produto pode exibir informações de etiqueta ID3 (Versões 1.0, 1.1, 2.2, 2.3 ou 2.4) de arquivos MP3, como o nome do álbum e o artista.
- Para exibir informações do álbum (título do disco), da faixa (título da faixa) e do artista (artista da faixa), o arquivo deverá ser compatível com os formatos de etiqueta ID3 V1 e V2.

Cuidados ao usar Dispositivos de armazenamento USB e iPod/iPhone

- Não é garantida a operação se o HD interno do dispositivo de armazenamento USB ou cartão de memória CF ou SD for conectado utilizando um adaptador USB. Utilize um dispositivo de armazenamento USB ou do tipo memória flash.
- Tome precauções para evitar a descarga de eletricidade estática ao conectar ou ao desconectar o USB. Se a conexão e a desconexão forem efetuadas muitas vezes em um curto

espaço de tempo, isso pode acarretar problemas no uso do dispositivo.

- A operação não é garantida caso o terminal de conexão do dispositivo USB não for de metal.
- Conexão com dispositivos de armazenamento USB do tipo i-Stick podem ser falhos devido à vibração do veículo, de modo que sua operação não pode ser garantida.
- Tenha cuidado para não tocar o terminal de conexão USB em qualquer objeto ou partes de seu corpo.
- O dispositivo de armazenamento USB só pode ser reconhecido quando está formatado em FAT 16/32, sistema de arquivos exFat. NTFS e outros sistemas de arquivos podem não ser reconhecidos.
- De acordo com o tipo e capacidade do dispositivo de armazenamento USB e o tipo de arquivo armazenado, o tempo

de reconhecimento dos arquivos pode diferir. Isso não é um problema com o produto nesse caso, de modo que é necessário esperar o processamento dos arquivos.

- Os arquivos em alguns dispositivos de armazenamento USB podem não ser reconhecidos devido a problemas de compatibilidade.
- Não desconecte o dispositivo de armazenamento USB enquanto ele estiver sendo reproduzido. Isso poderá causar danos ao produto ou prejudicar o desempenho do dispositivo USB.
- Desconecte o dispositivo de armazenamento USB conectado quando a chave de ignição for desligada. Se a ignição for ligada enquanto o dispositivo de armazenamento USB estiver conectado, ele poderá ser danificado ou não funcionar normalmente em alguns casos.

- Os dispositivos de armazenamento USB só podem ser conectados a este produto com o objetivo de reproduzir músicas/vídeos, visualizar arquivos de fotos ou para atualização.
- O terminal USB do produto não deverá ser usado para carregar equipamentos acessórios USB pois o calor gerado usando o terminal USB poderá causar problemas de desempenho ou danos ao produto.
- Quando uma unidade lógica é separada de um dispositivo de armazenamento em massa USB, apenas os arquivos na raiz da unidade lógica podem ser reproduzidas como arquivos de música de USB. Essa é a razão pela qual os arquivos de música devem ser armazenados na raiz lógica do dispositivo. Arquivos de música em alguns dispositivos de armazenamento USB particulares podem não ser reproduzidos normalmente se houve particionamento lógico no dispositivo de armazenamento USB.
- Arquivos de música nos quais foi aplicado DRM (Digital Right Management) não podem ser reproduzidos.
- Este produto suporta dispositivos de armazenamento USB com capacidade limitada a 2500 arquivos de música, 2500 arquivos de foto, 250 arquivos de vídeo, 2500 pastas e 10 estágios de estrutura de pastas. O uso normal não pode ser garantido para arquivos de armazenamento que excederem esse limite. O iPod/iPhone pode reproduzir todos os arquivos de música suportados. Porém, na lista de arquivos de música, são exibidos até 2500 arquivos na tela em ordem alfabética.
- Alguns modelos iPod/iPhone que estão conectados podem não ser suportados pelo sistema.
- Só conecte o iPod/iPhone com cabos de conexão suportados pelos produtos iPod/iPhone. Outros cabos de conexão não podem ser utilizados.
- Em alguns casos raros, o produto iPod/ iPhone pode ser danificado se a ignição for desligada com o produto conectado. Quando o produto iPod/iPhone não estiver sendo utilizado, mantenha-o separado deste produto com a ignição desligada.
- Quando o iPod/iPhone está conectado à porta USB por meio do cabo, não é suportada música através do dispositivo Bluetooth do aparelho que já está conectado.
- Conecte o iPod/iPhone na porta USB usando o cabo do iPod/ iPhone para reproduzir o arquivo de música do iPod/ iPhone. Quando o iPod/iPhone está conectado ao terminal de entrada AUX, o arquivo de música é reproduzido e controlado por meio do iPod/

134 Sistema de Conforto e conveniência

iPhone. Se a reprodução não começar automaticamente, configure a fonte para entrada AUX.

- Conecte o iPod/iPhone ao terminal de entrada AUX usando o cabo AUX de 4 pontas para iPod/iPhone para reproduzir o arquivo de vídeo do iPod/iPhone. Quando o iPod/iPhone está conectado à porta USB, o arquivo de vídeo não será reproduzido.
- As funções de reprodução e os itens de exibição de informações do reprodutor de iPod/iPhone usados com este sistema podem ser diferentes do iPod/iPhone em termos de ordem de reprodução, método e informações exibidas.

- Consulte a tabela a seguir para ver os itens de classificação relacionados à função de procura fornecida pelo produto iPod/iPhone.

	Etapa 1	Etapa 2	Etapa 3	Etapa 4
Lista de músicas	Lista de músicas	Músicas		
Artistas	Artistas	Álbuns	Músicas	
Álbuns	Álbuns	Músicas		
Músicas	Músicas			
Gêneros	Gêneros	Artistas	Álbuns	Músicas
Compositor	Compositor	Álbuns	Músicas	
Audiolivros	Faixas			

Reprodutor de USB

Limitado a modelos com porta de conexão USB.

Conectando o dispositivo de armazenamento USB



Há uma porta de conexão para dispositivos de armazenamento USB com arquivos de música para serem reproduzidos pelo terminal de conexão USB.

O sistema suporta dispositivos de armazenamento USB com capacidade de até 32 GB para formatação FAT e até 64 GB para formatação exFAT.

Consulte *Armazenagem do painel de instrumentos* ⇨ 50.

Como reproduzir arquivos de música a partir do dispositivo de armazenamento USB

Conecte o dispositivo de armazenamento USB contendo o arquivo de música na porta USB.

- Quando o sistema terminar a leitura das informações no dispositivo de armazenamento USB, ele reproduzirá automaticamente.
- Se um dispositivo de armazenamento USB que não possa ser lido for conectado, uma mensagem de erro será exibida e o sistema automaticamente retornará para a função de áudio anterior.



Nota

Se o dispositivo de armazenamento USB já está conectado, pressione [HOME (↵)] > [áudio] > [Fonte ▼] > [USB] para reproduzir arquivos de música do USB.

Como terminar a reprodução de arquivos de música USB

1. Pressione [Source ▼].
2. Selecione outra função pressionando [AM], [FM], [AUX] ou [Bluetooth].

Nota

Se o usuário deseja remover o dispositivo de armazenamento USB, selecione outra função e então remova o dispositivo de armazenamento USB.

Pausa

Pressione [||] durante a reprodução. Pressione [▶] para retomar a reprodução.

Como reproduzir o próximo arquivo

Pressione [▶▶] para reproduzir o próximo arquivo.

Como reproduzir o arquivo anterior

Pressione [◀◀] no intervalo de aproximadamente 5 segundos de tempo de reprodução para reproduzir o arquivo anterior.

Como retornar para o início do arquivo atual

Pressione [◀◀] após aproximadamente 5 segundos de tempo de reprodução.

136 Sistema de Conforto e conveniência

Pesquisando para frente ou para trás

Pressione e segure [◀◀] / [▶▶] durante a reprodução para ir para frente ou para trás rapidamente. Solte o botão para retomar a reprodução em velocidade normal.

Como reproduzir o arquivo repetidamente

Pressione  durante a reprodução.

[1]: Reproduz repetidamente o arquivo atual.

[TODOS]: Reproduz repetidamente todos os arquivos.

[OFF]: Volta para o modo normal de reprodução.

Como reproduzir os arquivos aleatoriamente

Pressione  durante a reprodução.

[ON]: Reproduz aleatoriamente todos os arquivos.

[OFF]: Volta para o modo normal de reprodução.

Como visualizar informações sobre o arquivo sendo reproduzido

Pressione o título durante a reprodução para exibir as informações sobre o arquivo que está sendo reproduzido.



- As informações exibidas incluem o título, nome do arquivo, o nome da pasta e o artista/álbum salvos com a música.
- As informações incorretas não podem ser alteradas ou corrigidas no sistema.

- As informações sobre as músicas expressas em símbolos especiais ou em idiomas que não estão disponíveis podem ser exibidas como "□".

Como usar o menu de músicas USB

1. Pressione [MENU] durante a reprodução. O número de músicas é exibido para todas as músicas/pastas/artistas/álbuns/gêneros.



2. Pressione o modo de reprodução desejado.

Configurações de tom

1. Pressione [MENU] durante a reprodução.
2. Role através da lista usando [▲ / ▼].

Pressione [configurações de tom].



3. Para obter mais detalhes, consulte "Configurações de tom (menu AM/FM)" em *Rádio AM-FM (Rádio CD/USB)* ⇨ 104 ou *Rádio AM-FM (MyLink)* ⇨ 108.

Reprodutor iPod/iPhone

Limitado a modelos com porta de conexão USB.

Como conectar o reprodutor de iPod/iPhone

Há uma conexão para o iPod/iPhone com arquivos de música para serem reproduzidos pelo terminal de conexão USB.

Consulte *Armazenagem do painel de instrumentos* ⇨ 50.

Como reproduzir arquivos de música do iPod/iPhone

Conecte o iPod/iPhone contendo o arquivo de música na porta USB.

- Quando o sistema terminar a leitura das informações no iPod/iPhone, ele reproduzirá automaticamente a partir do ponto reproduzido anteriormente.
- Se um dispositivo de armazenamento iPod/iPhone que não possa ser lido for conectado, a mensagem de erro relevante será exibida e o

sistema automaticamente retornará para a função de áudio anterior.



Nota

Se o iPod/iPhone já está conectado, pressione [HOME (🏠)] > [áudio] > [Fonte ▼] > [iPod] para reproduzir arquivos do iPod/iPhone.

Como terminar a reprodução do iPod/iPhone

1. Pressione [Source ▼].
2. Selecione outra função pressionando [AM], [FM], [AUX] ou [Bluetooth].

138 Sistema de Conforto e conveniência

Nota

Se o usuário deseja remover o iPod/ iPhone, selecione outra função e então remova o iPod/ iPhone.

Pausa

Pressione [||] durante a reprodução.

Pressione [▶] para retomar a reprodução.

Como reproduzir a próxima música

Pressione [▶▶] para reproduzir a próxima música.

Como reproduzir a música anterior

Pressione [◀◀] no intervalo de aproximadamente 3 segundos de tempo de reprodução para reproduzir a música anterior.

Como retornar para o início da música atual

Pressione [◀◀◀] após aproximadamente 3 segundos de tempo de reprodução.

Pesquisando para frente ou para trás

Pressione e segure [◀◀] / [▶▶] durante a reprodução para ir para frente ou para trás rapidamente. Solte o botão para retomar a reprodução em velocidade normal.

Como reproduzir o arquivo repetidamente

Pressione [🔄] durante a reprodução.

[1] : Reproduz repetidamente o arquivo atual.

[TODOS] : Reproduz repetidamente todos os arquivos.

[OFF] : Volta para o modo normal de reprodução.

Como reproduzir os arquivos aleatoriamente

Pressione [🎲] durante a reprodução.

[ON] : Reproduz aleatoriamente todos os arquivos.

[OFF] : Volta para o modo normal de reprodução.

Como visualizar informações sobre a música sendo reproduzida

Pressione o título durante a reprodução para exibir as informações sobre a música que está sendo reproduzida.



- As informações exibidas incluem o título e o artista/álbum salvos com a música.
- As informações incorretas não podem ser alteradas ou corrigidas no sistema.

- As informações sobre as músicas expressas em símbolos especiais ou em idiomas que não estão disponíveis podem ser exibidas como "□".

Como usar o menu iPod

1. Pressione [MENU] durante a reprodução. O número de músicas é exibido por lista de reprodução/artistas/álbuns/músicas/gêneros/compositor/audiobook.



2. Pressione o modo de reprodução desejado.

Configurações de tom

1. Pressione [MENU] durante a reprodução.
2. Role através da lista usando [▲ / ▼].

Pressione [configurações de tom].



3. Para obter mais detalhes, consulte "Configurações de tom (menu AM/FM)" em *Rádio AM-FM (Rádio CD/USB)* ⇨ 104 ou *Rádio AM-FM (MyLink)* ⇨ 108.

Sistema de fotos

O sistema pode visualizar arquivos de foto contidos em dispositivos de armazenamento USB.

Nota

A visualização de fotos e vídeos não estará disponível para conexões via bluetooth.

Antes de usar o sistema de fotos Cuidados ao usar arquivos de fotos

- Tamanho do arquivo:
 - JPG:
 - de 64 a 5000 pixels (largura)
 - de 64 a 5000 pixels (altura)
 - BMP, PNG, GIF:
 - de 64 a 1.024 pixels (largura)
 - de 64 a 1.024 pixels (altura)
- Extensões de arquivo: *.jpg, *.bmp, *.png, *.gif (GIF animado não é suportado)
- Alguns arquivos podem não funcionar devido ao formato de gravação diferente ou estado do arquivo.

140 Sistema de Conforto e conveniência

Como visualizar uma foto

1. Conecte o dispositivo de armazenamento USB contendo o arquivo de foto na porta USB.

A foto será visualizada.



2. Pressione a tela para ver em tela cheia. Pressione a tela novamente para voltar para a tela anterior.

Nota

- Se o dispositivo de armazenamento USB já está conectado, pressione

[HOME (🏠)] > [fotos e filmes] > [Fonte ▼] > [USB (foto)] para visualizar arquivos de fotos.

- Para sua segurança, alguns recursos são desativados enquanto o veículo está em movimento.



Como visualizar uma apresentação de slides

A partir da tela da foto, pressione [▶].

- Será reproduzida a apresentação de slides.

- Pressione a tela para cancelar a apresentação de slides durante a reprodução.

Como visualizar a próxima foto ou a anterior

A partir da tela da foto, pressione [◀] ou [▶] para visualizar a foto anterior ou a próxima.

Como girar uma foto

A partir da tela da foto, pressione [↻] ou [↺] para girar a foto no sentido horário ou anti-horário.

Como ampliar uma foto

A partir da tela da foto, pressione [Q*] para ampliar a foto.

Como usar o menu de foto USB

1. A partir da tela de foto, pressione [MENU]. Será exibido o menu de foto USB.



2. Pressione o menu desejado.

[lista de arquivos de fotos]:
Exibe toda a lista de arquivos de fotos.

[ordenar por título]: Exibe as fotos por ordem de título.

[ordenar por data]: Exibe as fotos por ordem de data.

[tempo de transição]: Seleciona o intervalo da apresentação de slides.

[relógio/Temp. Visor]: para exibir o relógio e a temperatura em tela cheia, selecione On ou Off.

[configurações do visor]: Ajuste o brilho e o contraste.

3. Após terminar o ajuste, pressione [↩].

Sistema de filmes

O sistema pode reproduzir arquivos de vídeo contidos em dispositivos de armazenamento USB.

Nota

A visualização de fotos e vídeos não estará disponível para conexões via bluetooth.

Antes de usar o sistema de filmes Cuidados ao usar arquivos de filmes

- Resolução disponível: 720 x 576 (L x A) pixels.
- Taxa de quadros: inferior a 30 fps.
- Arquivo de vídeo que pode ser reproduzido: ".avi", ".mpg", ".mp4", ".divx", ".xvid", ".wmv". O arquivo de vídeo reproduzível pode não ser executado dependendo do formato do codec.

- Formato de codec que pode ser reproduzido: divx, xvid, mpeg-1, mpeg-4 (mpg4, mp42, mp43), wmv9 (wmv3)
- Formato de áudio que pode ser reproduzido: "MP3", "AC3", "AAC", "WMA"
- Taxa máxima de bits:
 - mpeg-1: 8 Mbps
 - mpeg-4 (mpg4, mp42, mp43): 4 Mbps
 - wmv9: 3 Mbps
 - divx 3: 3 Mbps
 - divx 4/5/6: 4,8 Mbps
 - xvid: 4,5 Mbps
- Taxa máxima de áudio:
 - mp3: 320 kbps
 - wma: 320 kbps
 - ac-3: 640 kbps
 - aac: 449 kbps
- Arquivos de vídeo nos quais foi aplicado DRM (Digital Right Management) podem não ser reproduzidos.

142 Sistema de Conforto e conveniência

Como reproduzir um arquivo de vídeo

1. Conecte o dispositivo de armazenamento USB contendo o arquivo de vídeo na porta USB.
Será reproduzido o vídeo.



2. Pressione a tela para ver em tela cheia. Pressione a tela novamente para voltar para a tela anterior.

Nota

- Se o dispositivo de armazenamento USB já está conectado, pressione [HOME (🏠)] > [fotos e filmes] > [Fonte ▼] > [USB (filme)] para reproduzir arquivos de filmes.
- Fotos e vídeos não estarão disponíveis durante a condução. (Baseado nas regras de trânsito, a visualização de fotos e vídeos só está disponível quando o veículo estiver parado).

Nota

Durante a reprodução de um filme, se o veículo começa a se mover, o áudio continuará normalmente, porém a imagem não será mais exibida, preservando a segurança do motorista.

Nota

A visualização de fotos e vídeos não estará disponível para conexões via bluetooth.



Pausa

Pressione [||] durante a reprodução.

Pressione [▶] para retomar a reprodução.

Como reproduzir o próximo vídeo

Pressione [▶] para reproduzir o próximo vídeo.

Como reproduzir o vídeo anterior

Pressione [◀] no intervalo de aproximadamente 5 segundos de tempo de reprodução para reproduzir o vídeo anterior.

Como retornar para o início do vídeo atual

Pressione [◀] após aproximadamente 5 segundos de tempo de reprodução.

Pesquisando para frente ou para trás

Pressione e segure [◀] / [▶] durante a reprodução para ir para frente ou para trás rapidamente. Solte o botão para retomar a reprodução em velocidade normal.

Como visualizar em tela cheia

A partir da tela de vídeos, pressione [⌂] para visualizar em tela cheia.

Pressione [⌂] novamente para retornar à tela anterior.

Como usar o menu de vídeos USB

1. A partir da tela de vídeos, pressione [MENU]. Será exibido o menu de vídeos USB.



2. Pressione o menu desejado.
 - [lista de arquivos de filmes]: Exibe toda a lista de arquivos de vídeo.
 - [relógio/Temp. Visor]: para exibir o relógio e a temperatura em tela cheia, selecione On ou Off.

- [configurações do visor]: Ajuste o brilho e o contraste.
 - [configurações de tom]: Ajusta as configurações de som. Para obter mais detalhes, consulte "Configurações de tom (menu AM/FM)" em *Rádio AM-FM (Rádio CD/USB)* ⇨ 104 ou *Rádio AM-FM (MyLink)* ⇨ 108.
3. Após terminar o ajuste, pressione [↩].

Idioma da legenda

Se o vídeo possui idioma da legenda, o usuário poderá vê-la.

1. A partir da tela de vídeos, pressione [◀].

144 Sistema de Conforto e conveniência



2. Pressione [◀] ou [▶].



3. Pressione [▶].

Nota

- Caso exista um idioma para as legendas, o usuário pode configurar o idioma das legendas para On/Off.
- O usuário pode configurar um dos idiomas para as legendas suportado pelo arquivo de vídeo DivX.

Idioma do áudio

Se o vídeo possui idiomas do áudio diferentes, o usuário poderá selecionar o idioma do áudio desejado.

1. A partir da tela de vídeos, pressione [◀].



2. Pressione [◀] ou [▶].



3. Pressione [▶].

Nota

- Caso exista apenas um idioma para o áudio, o usuário não pode configurar o idioma do áudio.
- O usuário pode configurar um dos idiomas para o áudio suportado pelo arquivo de vídeo DivX.

Sistema de dispositivo auxiliar

Limitado a modelos com terminal de entrada AUX que suportam a conexão de música/vídeos externa.

O sistema pode reproduzir músicas ou vídeos externos conectado pelo dispositivo auxiliar.

Conectando um som externo

Há um terminal de conexão para dispositivos AUX com arquivos de música e/ou vídeos para serem reproduzidos.

Consulte *Armazenagem do painel de instrumentos* ⇨ 50.

Como reproduzir músicas a partir do dispositivo auxiliar

Conecte o dispositivo auxiliar contendo a fonte de músicas ao terminal de entrada AUX.



Nota

Se o dispositivo auxiliar já está conectado, pressione [HOME (ícone)] > [áudio] > [Fonte ▼] > [AUX] para reproduzir músicas do dispositivo auxiliar.

Tipo de cabo AUX

- Cabo de 3 pontas: cabo AUX para áudio



- Cabo de 4 pontas: cabo AUX para vídeo (cabo AUX para iPod/iPhone)

O cabo de 4 pontas é suportado quando é reproduzido o arquivo de vídeo.

146 Sistema de Conforto e conveniência



Ajuste de tom

1. Pressione [configurações de tom] durante a reprodução da música do dispositivo auxiliar.



2. Para obter mais detalhes, consulte "Configurações de tom (menu AM/FM)" em *Rádio AM-FM (Rádio CD/USB)* ⇨ 104 ou *Rádio AM-FM (MyLink)* ⇨ 108.

Como reproduzir vídeos a partir do dispositivo auxiliar

Conecte o dispositivo auxiliar contendo a fonte de vídeos ao terminal de entrada AUX.



Nota

- Se o dispositivo auxiliar já está conectado, pressione [HOME (🏠)] > [fotos e filmes] >

[Fonte ▼] > [AUX (filme)] para reproduzir filmes do dispositivo auxiliar.

- No caso de iPod/iPhone, conecte-o ao terminal de entrada AUX usando o cabo AUX para o iPod/iPhone para reproduzir um arquivo de filme.
- Fotos e vídeos não estarão disponíveis durante a condução. (Baseado nas regras de trânsito, a visualização de fotos e vídeos só está disponível quando o veículo estiver parado).

Nota

Durante a reprodução de um filme, se o veículo começa a se mover, o áudio continuará normalmente, porém a imagem não será mais exibida, preservando a segurança do motorista.

Nota

A visualização de fotos e vídeos não estará disponível para conexões via bluetooth.



Como usar o menu de vídeos AUX

1. A partir da tela de vídeos AUX, pressione [MENU]. Será exibido o menu AUX.



2. Pressione o menu desejado.
 - [configurações de tom]:
Ajusta as configurações de som. Para obter mais detalhes, consulte "Configurações de tom (menu AM/FM)" em *Rádio AM-FM (Rádio CD/USB)* ⇨ 104 ou *Rádio AM-FM (MyLink)* ⇨ 108.
 - [relógio/Temp. Visor]: para exibir o relógio e a temperatura em tela cheia, selecione On ou Off.
 - [configurações do visor]:
Ajuste o brilho e o contraste.
3. Após terminar o ajuste, pressione [↶].

Personalização

Personalização (Rádio CD/USB)

Personalização

Botões principais/botão de controle

Os botões e o botão de controle usados na configuração do sistema são os seguintes.

(12) Botão CONFIG

Pressione esse botão para entrar no menu de configuração do sistema.

(14) Botão **MENU-TUNE** (menu-ajustar)

- Gire o botão de controle para mover para o menu ou definir um item.
- Pressione o botão para selecionar/acessar a tela de controle detalhado fornecida pelo menu ou pelo item de configuração atual.

148 Sistema de Conforto e conveniência

(16) Botão ◀ **BACK** (voltar)

Cancelar o item de entrada ou retornar ao menu/tela anterior.

Como usar o menu de configuração para personalização

Menus e funções de configuração podem diferir de acordo com o modelo do carro.

[Exemplo] Configuração do sistema - Configurar data e hora - Configuração de hora: 25 de janeiro de 2012

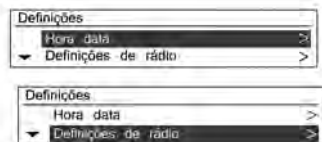

Pressione o botão **CONFIG** para acessar o menu **Configuração do sistema**.

Ao girar o botão **MENU-TUNE** (menu-ajustar), é possível mover-se para o menu de configuração desejado. A seguir, pressione o botão **MENU-TUNE** (menu-ajustar) para confirmar.

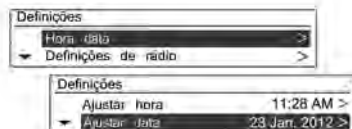

- Uma lista detalhada do menu de configuração relevante ou estado de funcionamento é exibido.
- Se houver uma lista adicional detalhada abaixo da lista detalhada relevante anterior, é possível repetir esta ação.

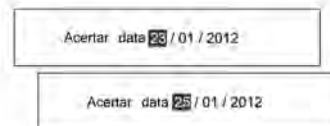

Gire o botão **MENU-TUNE** (menu-ajustar) para chegar ao valor de configuração ou de estado de funcionamento desejado e, a seguir, pressione o botão **MENU-TUNE** (menu-ajustar).

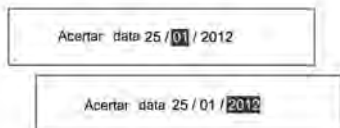

- Se a lista detalhada relevante for composta de vários itens, repita esta ação.
- Ao definir/inserir o valor de configuração relevante ou o estado de funcionamento, ele será alterado.

[Configurações de idioma]

Selecione inglês, espanhol, francês ou português

[Hora Data]



Acertar hora : Ajuste manualmente as horas e os minutos atuais

Acertar data : Ajuste manualmente ano/mês/dia

Definir formato da hora :
Selecione a exibição de 12h ou de 24h

Definir formato da data : Defina o formato de exibição da data

AAAA.MM.DD: 2012 Jan. 23

DD/MM/AAAA: 23 Jan. 2012

MM/DD/AAAA: Jan. 23, 2012

[Configurações do rádio]



Controle automático do volume :
Defina desligado/baixo/médio/alto

Nível máximo de volume inicial :
Defina manualmente o limite máximo de volume inicial.

Emissoras favoritas : Defina manualmente os números de páginas dos favoritos.

150 Sistema de Conforto e conveniência

[Configurações de Bluetooth®]



Bluetooth® : Acesse o menu Bluetooth®

Ativação : Selecione ativado ou desativado

Lista de dispositivos : Selecione o dispositivo desejado e selecione/ conecte/separe ou exclua

Parear dispositivo : Tente parear um novo dispositivo Bluetooth®

Alterar código Bluetooth® : Altere/ defina manualmente o código Bluetooth®

Restaurar definições de fábrica:

Restaure os valores de configuração iniciais de volta às configurações de fábrica

[Definições do veículo]

Não é possível usar esta configuração sem que a chave de ignição esteja na posição 2.



Configurações de Conforto e conveniência

Volume alerta sonoro : Selecione normal ou elevado

Iluminação

Luzes de saída : Selecione Desativado / 30 segundos / 1 minuto / 2 minutos

Limpador do vidro traseiro

Limpador do vidro traseiro em marcha à ré : Selecione ativado ou desativado

Travas elétricas das portas

Destravar automático das portas : Selecione ativado ou desativado

Travamento automático de portas : Selecione ativado ou desativado

Travamento, destravamento, partida remota

Apenas luzes : Selecione ativado ou desativado

Destravar remoto das portas : Selecione ativado ou desativado

Travamento automático das portas : Selecione ativado ou desativado

Travamento automático das portas : Selecione ativado ou desativado

Restaurar definições de fábrica:
Selecione Não ou Sim

Personalização (MyLink)

Operação geral do menu Configurações

O sistema pode ser personalizado para facilitar seu uso.

1. Pressione [HOME (🏠)] no painel de controle.
2. Pressione [configurações]



3. Selecione a função desejada.

Nota

Os menus de configuração e as funções podem variar dependendo dos opcionais do veículo.

Configurações de hora e data

1. Pressione [HOME (🏠)] no painel de controle.
2. Pressione [configurações] > [configurações de hora e data].



- [definir formato de hora]:
Selecione exibição para 12h ou 24h.

- [definir formato de data]:
Defina o formato da exibição da data.
 - [AAAA/MM/DD]: 2012 Jan. 31
 - [DD/MM/AAAA]: 31 Jan. 2012
 - [MM/DD/AAAA]: Jan. 31, 2012
- [definir data e hora]: Defina manualmente as horas, minutos e ano/mês/dia pressionando [^ / v] e então pressione [OK].

Configurações do rádio

1. Pressione [HOME (🏠)] no painel de controle.
2. Pressione [configurações] > [configurações do rádio].

152 Sistema de Conforto e conveniência



- [volume auto]: Controla automaticamente o volume de acordo com a velocidade do veículo. Defina desligado/baixo/médio/alto.
- [barra de sintonia do rádio]: para visualizar a barra de sintonia, selecione On ou Off.
- [configurações de fábrica do rádio]: Restaura os valores de configuração iniciais às configurações de fábrica.

Configurações de conexão

1. Pressione [HOME (🏠)] no painel de controle.
2. Pressione [configurações] > [configurações de conexão].

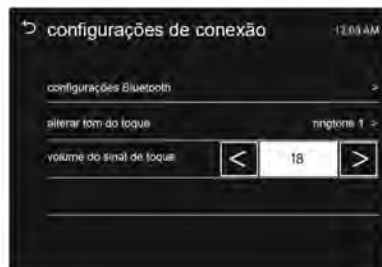

- [configurações Bluetooth]: Vai para o menu de configurações do bluetooth.
 - [emparelhar dispositivo]: Seleciona o dispositivo desejado e conecta/desconecta ou exclui.

- [alterar código PIN]: Altera/configura manualmente o código PIN.
- [detectável]: Para executar a conexão com o Bluetooth de seu telefone Bluetooth, selecione ligado.
- [informações do dispositivo]: Verifique as informações do dispositivo.
- [alterar tom do toque]: Selecione o tom desejado.
- [volume do tom do toque]: Altera o volume do toque.

Configurações do veículo

Quando a chave de ignição está na posição **2** e o veículo está parado, o usuário pode usar o menu [configurações do veículo]. Se o veículo se mover enquanto estiver operando o menu [configurações do veículo], o menu alterna para o menu [configurações] e o menu [configurações do veículo] é desativado.

Nota

O menu [configurações do veículo] pode variar dependendo dos opcionais do veículo.

1. Pressione [HOME (🏠)] no painel de controle.
2. Pressione [configurações] > [configurações do veículo].



3. Role através da lista usando [▲ / ▼].
Pressione o item desejado.
 - [conforto e conveniência]:

- [volume do aviso sonoro]: Selecione normal ou alto.
- [iluminação]:
 - [iluminação para saída]: Off/30 s/60 s/120 s.
 - [luzes do localizador do veículo]: selecione On ou Off.
- [travas elétricas das portas]:
 - [travamento automático de porta]: selecione On ou Off.
- [configurações de travamento, destravamento]:
 - [feedback de luz de destravamento remoto]: Selecione piscar luzes/ luzes desligadas.
 - [retravar portas destravadas à distância]: Selecione On ou Off.

- [configurações de fábrica do veículo]: Restaura os valores de configuração iniciais às configurações de fábrica.

Idioma

1. Pressione [HOME (🏠)] no painel de controle.
2. Pressione [configurações] > [idioma].
3. Selecione o idioma a ser exibido no sistema.



154 Sistema de Conforto e conveniência

Rolagem de texto

1. Pressione [HOME (🏠)] no painel de controle.
2. Pressione [configurações]
3. Pressione [▼]
4. Selecione [On] ou [Off].



- [On]: caso seja exibido um texto longo na tela [áudio], o texto é rolado.
- [Off]: O texto é rolado uma vez e depois exibido de forma parcial.

Volume do bipe do toque

1. Pressione [HOME (🏠)] no painel de controle.
2. Pressione [configurações]
3. Pressione [▼]
4. Selecione [On] ou [Off].



- [On]: toca um bipe quando o usuário pressiona a tela.
- [Off]: cancela a função de bipe.

Volume inicial máximo

O nível de volume é produzido pelo valor de volume que o usuário define ao ligar o sistema.

1. Pressione [HOME (🏠)] no painel de controle.
2. Pressione [configurações]
3. Pressione [▼]
4. Selecione [9 ~ 21].



Versão do sistema

1. Pressione [HOME (🏠)] no painel de controle.
2. Pressione [configurações]

3. Pressione [▼]
4. Selecione [versão do sistema].
5. Verifique a versão do sistema.

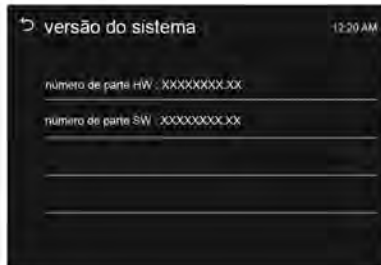

DivX(R) VOD

1. Pressione [HOME (🏠)] no painel de controle.
2. Pressione [configurações]
3. Pressione [▼]
4. Selecione [DivX(R) VOD].



SOBRE O VÍDEO DIVX: DivX® é um formato de vídeo digital criado pela DivX, LLC, uma subsidiária da Rovi Corporation. Este é um dispositivo oficial DivX Certified® que reproduz vídeos DivX. Visite divx.com para obter mais informações e ferramentas de software para converter seus arquivos em vídeos DivX.

SOBRE O DIVX VIDEO-ON

DEMAND: Este dispositivo DivX Certified® deve ser registrado de forma a reproduzir filmes comprados DivX Video-on-Demand (VOD). Para obter o código de registro, localize a seção DivX VOD no menu de configuração de seu dispositivo. Vá para vod.divx.com para obter mais informações sobre como completar o registro.

156 Sistema de Conforto e conveniência

Telefone

Bluetooth (Rádio CD/USB)

Botões principais/botão de controle

Lembrando que a maioria das leis dos países (o seu pode estar incluso) é proibida a conversa em celulares durante a condução.

Os seguintes botões e controles principais são usados para reproduzir arquivos de música ou para chamar funções por meio de um dispositivo Bluetooth®.

(9) Botão **CD/AUX**

Quando um dispositivo Bluetooth® com uma função de reprodução de música estiver conectado, pressione este botão repetidamente para selecionar o modo de reprodução de áudio Bluetooth®.

(14) Botão **MENU-TUNE** (menu-ajustar) com controle

- Pressione o botão no modo de telefone Bluetooth® para exibir a tela do menu.
- Gire o botão de controle para mover para o menu ou definir um valor.

(8) Botões ◀ **SEEK** ▶ (buscar)

- Pressione esses botões no modo de reprodução de áudio Bluetooth® para reproduzir a faixa anterior ou a próxima faixa.
- Pressione e segure esses botões para avançar ou retroceder rapidamente, e solte para reproduzir na velocidade normal.

Conectando o Bluetooth®

Registrando o dispositivo Bluetooth®

Registre o dispositivo Bluetooth® a ser conectado ao sistema de conforto e de conveniência.

Primeiramente, configure o dispositivo Bluetooth® a ser conectado a partir do menu de configuração de Bluetooth® para permitir que outros dispositivos procurem o dispositivo Bluetooth®.

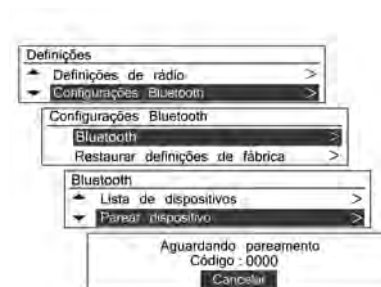

Pressione o botão **CONFIG** e use o botão **MENU-TUNE** (menu-ajustar) para ir para Configuração do sistema—Configurações Bluetooth®—Bluetooth®—Parar dispositivo e então pressione o botão **MENU-TUNE** (menu-ajustar).

- Os dispositivos Bluetooth® podem ser registrados não só usando o botão **CONFIG**, mas também usando o Menu do

telefone - Configurações Bluetooth® - Bluetooth® - Parear dispositivo.

- Se já houver um dispositivo Bluetooth® conectado ao sistema de conforto e de conveniência, será exibida a mensagem **Bluetooth® is busy** (Bluetooth® ocupado).
- A espera da conexão será exibida com uma mensagem e com um código de segurança. (O valor inicial é 0000 e pode ser alterado em Configuração do sistema - Configurações Bluetooth® - Bluetooth® - Alterar código Bluetooth®.)

O sistema de conforto e de conveniência pode ser encontrado pesquisando o dispositivo Bluetooth® a ser reconectado.

Insira o código de segurança do sistema de conforto e de conveniência no dispositivo Bluetooth®.

Se o registro do dispositivo a ser conectado ao sistema de conforto e de conveniência for bem-sucedido, a tela exibirá as informações do dispositivo Bluetooth®.



- O sistema de conforto e de conveniência pode registrar até cinco dispositivos Bluetooth®.
- Em alguns dispositivos Bluetooth®, só é possível usá-los quando o item "Conectar sempre" estiver definido.

Conectando/Excluindo/Separando os dispositivos Bluetooth®



Cuidado

Caso já exista um dispositivo Bluetooth conectado, esse dispositivo deve ser desconectado primeiro.

Primeiramente, configure o dispositivo Bluetooth® a ser conectado a partir do menu de configuração de Bluetooth® para permitir que outros dispositivos procurem o dispositivo Bluetooth®.

158 Sistema de Conforto e conveniência

Pressione o botão **CONFIG** e use o botão **MENU-TUNE** (menu-ajustar) para ir para Configuração do sistema—Configurações Bluetooth®—Bluetooth®—Lista de dispositivos e então pressione o botão **MENU-TUNE** (menu-ajustar).

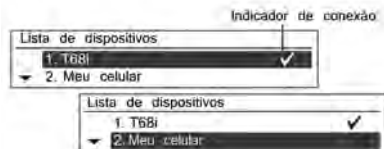

Use o botão **MENU-TUNE** (menu-ajustar) com o botão de controle para mover do dispositivo Bluetooth® registrado para o dispositivo a ser conectado e, a seguir, pressione o botão **MENU-TUNE** (menu-ajustar).

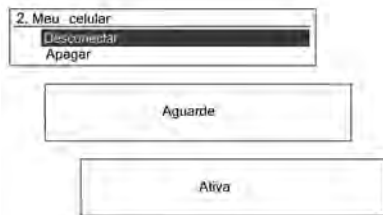

É possível selecionar o dispositivo Bluetooth® escolhido girando o botão **MENU-TUNE** (menu-ajustar) para o item selecionado. Confirme a operação pressionando o botão **MENU-TUNE** (menu-ajustar).

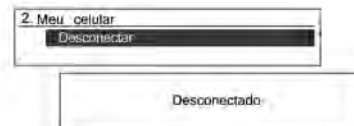

Para desconectar o dispositivo Bluetooth® conectado escolhido da tela da lista de dispositivos, pressione o botão **MENU-TUNE** (menu-ajustar). Confirme a operação pressionando o botão **MENU-TUNE** (menu-ajustar) novamente, para que seja exibido **Disconnected** (desconectado).

Cuidados ao registrar/conectar o Bluetooth®

Nota

Nem todas as funções do portal do telefone são suportadas por todos os telefones celulares. As funções possíveis de telefone dependem do telefone celular e da operadora

envolvidos. Você encontrará mais informações sobre isso nas instruções de operação de seu telefone celular ou consultando sua operadora de telefonia.

- Quando não for possível conectar ao Bluetooth®, exclua toda a lista de dispositivos do Bluetooth® a ser conectado e tente novamente. Se excluir toda a lista de dispositivos não funcionar, reinstale a bateria e reconecte.
- Se houver um problema depois que o dispositivo Bluetooth® estiver desconectado, use o botão **MENU-TUNE** (menu-ajustar) com o botão de controle para acessar Configuração do sistema - Configurações Bluetooth® - Bluetooth® - Restaurar configurações de fábrica. Inicialize o dispositivo com o problema causado por um erro que ocorreu na conexão do dispositivo Bluetooth® com o sistema de conforto e de conveniência.

- Algumas vezes, o Bluetooth® só pode ser conectado por meio das funções viva-voz e reprodução de áudio Bluetooth®, apesar de fones de ouvido estéreos estarem conectados. Neste caso, tente reconectar o sistema de conforto e de conveniência usando o dispositivo Bluetooth®.
- Para dispositivos Bluetooth® que não têm suporte a fones de ouvido, a função de reprodução de áudio Bluetooth® não pode ser usada.
- Não é possível escutar música por meio de áudio Bluetooth® se um iPhone® estiver conectado usando um conector USB. Isto ocorre por causa das especificações únicas do telefone celular.

Áudio Bluetooth®

Como reproduzir áudio Bluetooth®

- Um celular ou um dispositivo Bluetooth® que suporte A2DP (Advanced Audio Distribution

Profile) com versões superiores a 1.2 deverá ser registrado e conectado ao produto.

- A partir do celular ou do dispositivo Bluetooth®, encontre o tipo de dispositivo Bluetooth® a definir/conectar o item como fones de ouvido estéreo. O ícone de uma nota musical [n] será exibido na parte inferior direita da tela se os fones de ouvido estéreo estiverem conectados com sucesso.
- Não conecte o celular ao terminal de conexão Bluetooth®. Poderá ocorrer um erro se ele for conectado durante o modo de reprodução de áudio CD/MP3 e Bluetooth®.

160 Sistema de Conforto e conveniência

Reproduzindo áudio Bluetooth®

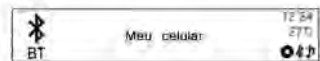

Pressione o botão CD/AUX repetidamente para selecionar o modo de reprodução de áudio do Bluetooth® conectado.

Se o dispositivo Bluetooth® não estiver conectado, esta função não poderá ser selecionada.

Ativar o celular ou o dispositivo Bluetooth® reproduzirá os arquivos de música.

- O som reproduzido pelo dispositivo Bluetooth® é fornecido por meio do sistema de conforto e de conveniência.

- Para que o áudio Bluetooth® seja reproduzido, a música deverá ser reproduzida pelo menos uma vez do modo de reprodução de música do telefone ou do dispositivo Bluetooth® depois da conexão como fones de ouvido estéreos. Depois de ser reproduzida pelo menos uma vez, o reproduzidor de música reproduzirá automaticamente ao entrar no modo de reprodução e parará automaticamente quando este modo for encerrado. Se o celular ou o dispositivo Bluetooth® não estiver no modo da tela de espera, alguns dispositivos poderão não reproduzir automaticamente no modo de reprodução de áudio Bluetooth®.

Pressione os botões ◀ **SEEK** ▶ (buscar) para alternar para a faixa anterior ou para a próxima faixa ou segure-os para avançar ou retroceder rapidamente.

- Esta função só opera em dispositivos Bluetooth® que tenham suporte para AVRCP

(Audio Video Remote Control Profile) versão 1.0 ou posterior. (Dependendo das opções do dispositivo Bluetooth®, alguns dispositivos poderão exibir AVRCP sendo conectado para a conexão inicial.)

- As informações sobre a faixa em reprodução e a posição na faixa não serão exibidas na tela do sistema de conforto e de conveniência.

Cuidados ao reproduzir áudio Bluetooth®

- Não troque de faixa muito rapidamente ao reproduzir áudio Bluetooth®.
- Leva algum tempo para que os dados sejam transmitidos do celular para o sistema de conforto e de conveniência.
- O sistema de conforto e de conveniência transmite a ordem para reproduzir do celular no modo de reprodução de áudio Bluetooth®. Se isto for feito em um modo diferente, o dispositivo transmite a ordem para parar.

Dependendo das opções do celular, esta ordem para reproduzir/parar poderá levar algum tempo para ser ativada.

- Se o celular ou o dispositivo Bluetooth® não estiver no modo da tela de espera, ele poderá não reproduzir automaticamente, apesar de estar no modo de reprodução de áudio Bluetooth®. Se a reprodução de áudio Bluetooth® não estiver funcionando, verifique se o celular está no modo de tela de espera.
- Algumas vezes, o som poderá ser cortado durante a reprodução de áudio Bluetooth®. O sistema de conforto e de conveniência reproduz o áudio do celular ou do dispositivo Bluetooth® à medida que ele é transmitido.

Mensagens de erros e de medidas do Bluetooth®

- **Bluetooth® desativado**

Verifique se a ativação do Bluetooth® está configurada como ligada. A função Bluetooth® pode ser usada ao ligar a ativação do Bluetooth®.

- **O Bluetooth® está ocupado**

Verifique se há algum dispositivo Bluetooth® conectado. Para conectar outro dispositivo, desconecte os dispositivos que estejam conectados primeiro e, a seguir, reconecte.

- **A lista de dispositivos está cheia**

Verifique se há menos de 5 dispositivos registrados. Até cinco dispositivos podem ser registrados.

- **Nenhuma agenda telefônica disponível**

Esta mensagem será exibida se o celular não suportar a transmissão de contatos. Se esta mensagem aparecer depois de várias tentativas, então o dispositivo não suporta a transmissão de contatos.

- **Agenda telefônica vazia**

Esta mensagem é exibida se nenhum número de telefone estiver armazenado no celular. Ela também será exibida se a transmissão do registro do telefone for suportada, mas de uma forma não suportada pelo sistema de conforto e de conveniência.

162 Sistema de Conforto e conveniência

Bluetooth (MyLink)

Entendendo a tecnologia sem fio Bluetooth

A tecnologia sem fio Bluetooth estabelece um link sem fio entre dois dispositivos suportados com Bluetooth. Após o emparelhamento inicial, os dois dispositivos podem se conectar automaticamente sempre que são ligados. O Bluetooth permite a transmissão de informações sem fio entre telefones Bluetooth, PDAs ou outros dispositivos próximos usando tecnologia de telecomunicação sem fio de curta distância com uma frequência de 2,45 GHz. Dentro deste veículo, os usuários podem fazer chamadas em viva-voz, transmitir dados e reproduzir arquivos de áudio conectando um telefone celular com o sistema.

Nota

- Podem existir restrições quanto ao uso da tecnologia Bluetooth em alguns locais.

- Devido à variedade de dispositivos Bluetooth e suas versões de firmware, seu dispositivo pode responder de modo diferente ao executar com o Bluetooth.
- Consulte o manual do dispositivo em relação a qualquer pergunta relacionada ao funcionamento do Bluetooth de seu telefone.



Nota

Este equipamento opera em caráter secundário, isto é, não é responsável pela proteção contra interferências prejudiciais, mesmo de estações do mesmo tipo e não

pode causar interferência em sistemas que operam em caráter principal.

Como emparelhar e conectar o Bluetooth

Para usar o recurso Bluetooth certifique-se de que o Bluetooth em seu dispositivo está ligado e pode ser detectado por fontes externas. Consulte o guia do usuário do dispositivo Bluetooth.

Quando não existe um dispositivo emparelhado no sistema e é suportado SSP (Emparelhamento simples seguro)

1. Pressione [HOME (🏠)] no painel de controle.
2. Pressione [telefone] no menu inicial e depois pressione [Sim].

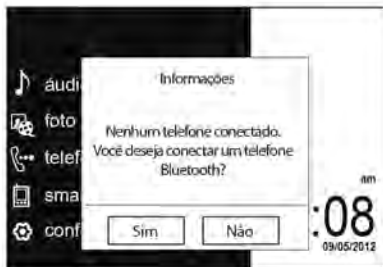

3. Pressione [Pesquisar dispositivo Bluetooth] para pesquisar telefones Bluetooth.



4. Pressione o dispositivo desejado para emparelhar na tela da lista de itens pesquisados.



5. Pressione [Sim] na tela pop-up de seu dispositivo Bluetooth e no sistema.
6. Quando seu dispositivo Bluetooth e o sistema estiverem emparelhados com sucesso, a tela "telefone" será exibida no sistema.



Quando a conexão falhar, será exibida uma mensagem de falha no sistema.

Nota

- Quando o Bluetooth do telefone celular e o MyLink estão emparelhados com sucesso, a agenda é descarregada automaticamente. Porém a agenda pode não ser descarregada automaticamente dependendo do tipo de telefone. Neste caso, use a agenda em seu telefone. Recomendamos que "Sempre" aceite a solicitação de conexão com a

164 Sistema de Conforto e conveniência

agenda do telefone no emparelhamento inicial do telefone.

- Caso um dispositivo Bluetooth tenha sido conectado anteriormente, o sistema de Conforto e conveniência executa a conexão automática. Porém se a configuração Bluetooth em seu dispositivo estiver desligada, será exibida uma mensagem de falha no sistema de Conforto e conveniência.

Quando existe um dispositivo emparelhado no sistema e é suportado SSP (Emparelhamento simples seguro)

1. Pressione [HOME (🏠)] no painel de controle.
2. Pressione [configurações] no menu inicial.
3. Pressione [configurações de conexão] > [configurações bluetooth] > [emparelhar dispositivo].
4. Pressione [Pesquisar dispositivo Bluetooth] para pesquisar telefones Bluetooth.

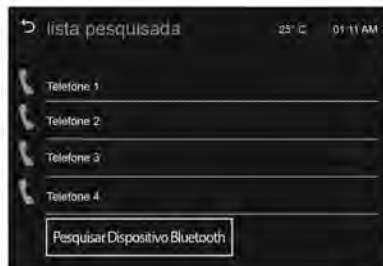





5. Pressione o dispositivo desejado para emparelhar na tela da lista de itens pesquisados.

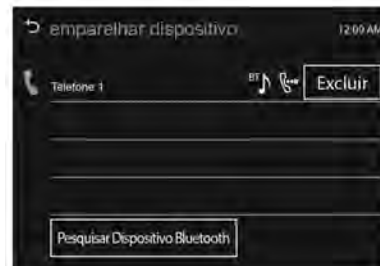

6. Pressione [Sim] na tela pop-up do dispositivo Bluetooth e no sistema.
7. Quando seu dispositivo Bluetooth e o sistema estiverem emparelhados com sucesso, será exibido  na tela "emparelhar dispositivo".



- O telefone conectado é destacado pela marca .
- A marca  indica que as funções viva-voz e música do telefone estão ativadas.

- A marca  indica que somente a função viva-voz está ativada.
- A marca  indica que somente a função música Bluetooth está ativada.

Nota

- Quando o Bluetooth do telefone celular e o MyLink estão emparelhados com sucesso, a agenda é descarregada automaticamente. Porém a agenda pode não ser descarregada automaticamente dependendo do tipo de telefone. Neste caso, use a agenda em seu telefone. Recomendamos que "Sempre" aceite a solicitação de conexão com a agenda do telefone no emparelhamento inicial do telefone.
- O sistema de Conforto e conveniência pode registrar até cinco dispositivos Bluetooth.

- Quando a conexão falhar, será exibida uma mensagem de falha no sistema de Conforto e conveniência.

Quando não existe um dispositivo emparelhado no sistema e não é suportado SSP (Emparelhamento simples seguro)

1. Pressione [HOME (🏠)] no painel de controle.
2. Pressione [telefone] no menu inicial e depois pressione [Sim].

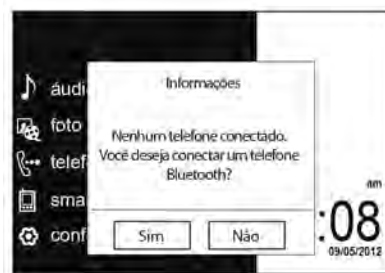

3. Pressione [Pesquisar dispositivo Bluetooth] para pesquisar telefones Bluetooth.

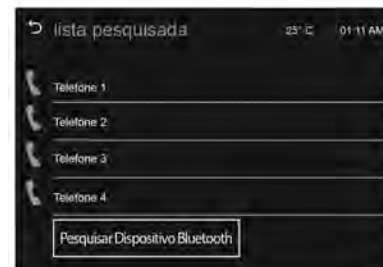

4. Pressione o dispositivo desejado para emparelhar na tela da lista de itens pesquisados.

166 Sistema de Conforto e conveniência



5. Insira o código PIN de seu dispositivo Bluetooth como mostrado na tela "Informações". Quando seu dispositivo Bluetooth e o sistema estiverem emparelhados com sucesso, a tela "telefone" será exibida no sistema.



Quando a conexão falhar, será exibida uma mensagem de falha no sistema.

Nota

- Quando o Bluetooth do telefone celular e o MyLink estão emparelhados com sucesso, a agenda é descarregada automaticamente. Porém a agenda pode não ser descarregada automaticamente dependendo do tipo de telefone. Neste caso, use a agenda em seu telefone. Recomendamos que "Sempre" aceite a solicitação de conexão com a

agenda do telefone no emparelhamento inicial do telefone.

- Caso um dispositivo Bluetooth tenha sido conectado anteriormente, o sistema de Conforto e conveniência executa a conexão automática. Porém se a configuração Bluetooth em seu dispositivo estiver desligada, será exibida uma mensagem de falha no sistema de Conforto e conveniência.

Quando existe um dispositivo emparelhado no sistema e não é suportado SSP (Emparelhamento simples seguro)

1. Pressione [HOME (🏠)] no painel de controle.
2. Pressione [configurações] no menu inicial.
3. Pressione [configurações de conexão] > [configurações bluetooth] > [emparelhar dispositivo].
4. Pressione [Pesquisar dispositivo Bluetooth] para pesquisar telefones Bluetooth.







5. Pressione o dispositivo desejado para emparelhar na tela da lista de itens pesquisados.

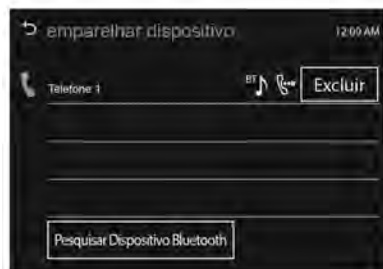

6. Insira o código PIN de seu dispositivo Bluetooth como mostrado na tela "Informações". Quando seu dispositivo Bluetooth e o sistema estiverem emparelhados com sucesso, será exibido  na tela "emparelhar dispositivo".



- O telefone conectado é destacado pela marca .
- A marca  indica que as funções viva-voz e música do telefone estão ativadas.

- A marca  indica que somente a função viva-voz está ativada.
- A marca  indica que somente a função música Bluetooth está ativada.

Nota

- Quando o Bluetooth do telefone celular e o MyLink estão emparelhados com sucesso, a agenda é descarregada automaticamente. Porém a agenda pode não ser descarregada automaticamente dependendo do tipo de telefone. Neste caso, use a agenda em seu telefone. Recomendamos que "Sempre" aceite a solicitação de conexão com a agenda do telefone no emparelhamento inicial do telefone.
- O sistema de Conforto e conveniência pode registrar até cinco dispositivos Bluetooth.

168 Sistema de Conforto e conveniência

- Quando a conexão falhar, será exibida uma mensagem de falha no sistema de Conforto e conveniência.

Como verificar o dispositivo Bluetooth conectado

1. Pressione [HOME (🏠)] no painel de controle.
2. Pressione [configurações] no menu inicial.
3. Pressione [configurações de conexão] > [configurações bluetooth] > [emparelhar dispositivo].
4. Caso conectado, o dispositivo emparelhado será exibido com um .

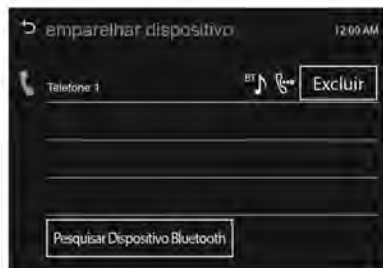

Como desconectar o dispositivo Bluetooth

1. Pressione [HOME (🏠)] no painel de controle.
2. Pressione [configurações] no menu inicial.
3. Pressione [configurações de conexão] > [configurações bluetooth] > [emparelhar dispositivo].
4. Pressione o nome do dispositivo que deseja desconectar.



5. Pressione [OK].

Como conectar o dispositivo Bluetooth

1. Pressione [HOME (🏠)] no painel de controle.
2. Pressione [configurações] no menu inicial.
3. Pressione [configurações de conexão] > [configurações bluetooth] > [emparelhar dispositivo].
4. Pressione o dispositivo que deseja emparelhar.



5. Pressione [OK].

Como excluir o dispositivo Bluetooth

É possível excluir o dispositivo Bluetooth caso não necessite mais usá-lo.

1. Pressione [HOME (🏠)] no painel de controle.
2. Pressione [configurações] no menu inicial.
3. Pressione [configurações de conexão] > [configurações bluetooth] > [emparelhar dispositivo].
4. Pressione [Excluir].

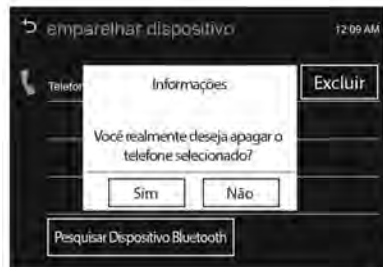

5. Pressione [sim].

Música com dispositivo Bluetooth

Antes de reproduzir música com dispositivo Bluetooth

- Um celular ou dispositivo Bluetooth que suporte A2DP (Advanced Audio Distribution Profile) com versões superiores a 1.2 deverá ser registrado e conectado ao produto.
- A partir do celular ou dispositivo Bluetooth, encontre o tipo de dispositivo Bluetooth a definir/conectar o item como fones de ouvido estéreo.

- O som reproduzido pelo dispositivo Bluetooth é fornecido por meio do sistema.
- A música com dispositivo Bluetooth poderá ser reproduzida quando o dispositivo Bluetooth estiver conectado. Para reproduzir música com dispositivo Bluetooth, conecte o telefone Bluetooth ao sistema.
- Se o Bluetooth for desconectado enquanto está reproduzindo música do telefone, a música parará. A função de transmissão de áudio pode não ser suportada em alguns telefones Bluetooth. Só poderá ser usada uma função por vez entre o viva-voz Bluetooth ou a função de música do Bluetooth. Por exemplo, caso converta para o viva-voz Bluetooth enquanto reproduz música, a música parará. Não é possível reproduzir música a partir do veículo quando não houver arquivos de música armazenados no telefone celular.

170 Sistema de Conforto e conveniência

- Para que a música com dispositivo Bluetooth seja reproduzida, a música deverá ser reproduzida pelo menos uma vez no modo de reprodução de música do telefone ou dispositivo Bluetooth depois da conexão com o MyLink. Depois de ser reproduzida pelo menos uma vez, o reproduzidor de música reproduzirá automaticamente ao entrar no modo de reprodução e parará automaticamente quando este modo for encerrado. Se o celular ou o dispositivo Bluetooth não estiver no modo da tela de espera, alguns dispositivos poderão não reproduzir automaticamente no modo de reprodução de música com dispositivo Bluetooth.

Como reproduzir música com dispositivo Bluetooth

1. Pressione [HOME (🏠)] no painel de controle.
2. Pressione [áudio] no menu inicial.
3. Pressione [Source ▼] na tela.

4. Pressione [Bluetooth] para selecionar o modo de reprodução de música.



Nota

Se o dispositivo Bluetooth não estiver conectado, esta função não poderá ser selecionada.

Nota

Em conexões via Bluetooth, os menus das listas de reprodução/ artistas/ álbuns/ músicas/ gêneros/ compositor/ audiobook não são reproduzidas no MyLink.

Pausa

Pressione [▶ |||] durante a reprodução. Pressione [▶ |||] novamente para retomar a reprodução.

Como pular o próximo arquivo ou o arquivo anterior

Pressione [◀◀] ou [▶▶] para selecionar o arquivo anterior ou o próximo arquivo.

Pesquisar

Pressione e segure [◀◀] ou [▶▶] para ir para frente ou para voltar rapidamente.

Como reproduzir o arquivo repetidamente

Pressione [🔄] durante a reprodução.

- [1]: Reproduz repetidamente o arquivo atual.
- [TODOS]: Reproduz repetidamente todos os arquivos.

- [OFF]: Volta para o modo normal de reprodução.

Nota

Esta função pode não ser suportada dependendo do telefone celular.

Como reproduzir os arquivos aleatoriamente

Pressione  durante a reprodução.

- [ON]: reproduz aleatoriamente todos os arquivos.
- [OFF]: Volta para o modo normal de reprodução.

Nota

Esta função pode não ser suportada dependendo do telefone celular.

Configurações de tom

1. Pressione  durante a reprodução.



2. Consulte "Configurações de tom (menu AM/FM)" no item *Rádio AM-FM (Rádio CD/USB)* ⇨ 104 ou *Rádio AM-FM (MyLink)* ⇨ 108 para obter mais detalhes.

Cuidados ao reproduzir música com dispositivo Bluetooth

- Não troque de faixa muito rapidamente ao reproduzir música com dispositivo Bluetooth.
- Leva algum tempo para que os dados sejam transmitidos do celular para o sistema.

- Se o celular ou o dispositivo Bluetooth não estiver no modo da tela de espera, ele poderá não reproduzir automaticamente, apesar de estar no modo de reprodução de música com dispositivo Bluetooth.
- O sistema transmite a ordem para reproduzir do celular no modo de reprodução de música com dispositivo Bluetooth. Se isto for feito em um modo diferente, o dispositivo transmite a ordem para parar. Dependendo das opções do celular, esta ordem para reproduzir/parar poderá levar algum tempo para ser ativada.
- Se a reprodução de música com dispositivo Bluetooth não estiver funcionando, verifique se o celular está no modo de tela de espera.
- Algumas vezes, o som poderá ser cortado durante a reprodução de música com dispositivo Bluetooth.

172 Sistema de Conforto e conveniência

- O sistema reproduz o áudio do celular ou do dispositivo Bluetooth à medida que ele é transmitido.

Conexão

Smartphone apps

Acesse www.chevroletmylink.com.br para obter informações sobre as funções Smartphone apps.

Nota

Acesse o link acima para visualizar os aplicativos disponíveis a serem usados neste dispositivo, como usá-los corretamente e as atualizações mais recentes.

Fone viva-voz (Rádio CD/USB)

Em algumas jurisdições, entre as quais pode estar a sua, proíbe ligações telefônicas durante a condução.

Recebendo chamadas

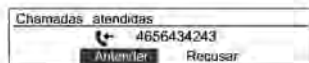

Quando uma chamada é recebida no celular Bluetooth® conectado, a faixa em reprodução será cortada e o telefone tocará com as informações relevantes sendo exibidas.

Cuidado

É possível transferir seu toque dependendo do telefone celular. Ajuste o volume do toque do celular se ele estiver baixo demais.

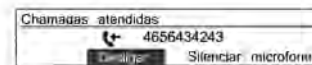

Para falar ao telefone, gire o botão **MENU-TUNE** (menu-ajustar) para ir para **Answer** (atender) e, a seguir, pressione o botão **MENU-TUNE** (menu-ajustar).

- Para rejeitar uma ligação, gire o botão **MENU-TUNE** (menu-ajustar) para ir para **Decline** (rejeitar) e, a seguir, pressione o botão **MENU-TUNE** (menu-ajustar).
- Ao conversar, é possível bloquear o som transmitido selecionando o item silenciar microfone com o botão **MENU-TUNE** (menu-ajustar).

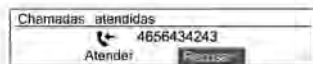

- Enquanto estiver conversando, segure o botão de chamada no controle remoto da direção para alternar para o modo de chamada particular (alguns telefones poderão não ser compatíveis com o modo de chamada particular, dependendo das opções do aparelho).

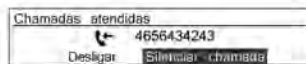

- Quando é recebida uma chamada com o sistema de conforto e de conveniência e o Bluetooth está conectado, existem telefones celulares que não alternam automaticamente para o modo de chamada particular. Isto depende das especificações originais de cada telefone celular.
- Quando for possível usar serviços relacionados a conversas com terceiros suportados pelo provedor de serviços de comunicação por meio de um aplicativo, será possível fazer chamadas

durante uma chamada usando o sistema de conforto e de conveniência.

- Enquanto estiver conversando com três ou mais pessoas, a exibição de conteúdo poderá diferir de informações práticas.

Chamada por rediscagem

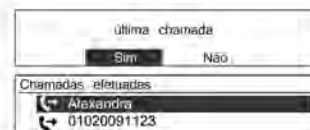

No controle remoto da direção, pressione o botão de chamada para exibir a tela de orientação de rediscagem ou mantenha pressionado o botão para exibir a tela de registro do chamador.

174 Sistema de Conforto e conveniência

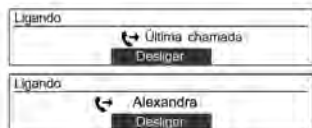

Gire o botão de controle **MENU-TUNE** (menu-ajustar) para selecionar Yes (sim) ou Contacts (contatos) e, a seguir, pressione o botão **MENU-TUNE** (menu-ajustar) ou o botão Call (chamada) para fazer uma chamada.

- Se o celular não estiver em modo de espera, talvez seu telefone não suporte a função de rediscagem. Isso depende das opções do celular.
- Ao rediscar um número, o número do telefone conectado não será exibido.

- Dependendo do celular, há casos em que a chamada é feita pelo histórico de chamadas recebidas ou perdidas, em vez de pelo modo de rediscagem. Isso depende das opções do celular.

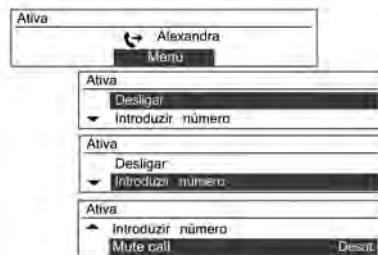

Pressione o botão **MENU-TUNE** (menu-ajustar) enquanto o telefone estiver conectado para exibir as funções de conexão, como mostrado acima.

Use o botão de controle **MENU-TUNE** (menu-ajustar) para usar as funções no menu que for exibido.

Ao conversar no telefone, mantenha pressionado o botão de chamada no controle remoto da direção para alternar para o Modo particular.

Fazendo uma chamada digitando números



Para fazer uma chamada inserindo o número do telefone, pressione o botão **MENU-TUNE** (menu-ajustar) e gire o botão **MENU-TUNE** (menu-ajustar) para selecionar **Enter number** (Inserir número).

Para confirmar a operação, pressione o botão **MENU-TUNE** (menu-ajustar).

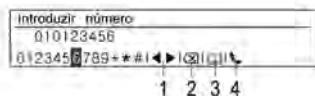

Gire o botão **MENU-TUNE** (menu-ajustar) para selecionar os dígitos desejados e, a seguir, pressione o botão **MENU-TUNE** (menu-ajustar) para inserir o número.

1. Repita este passo para inserir todos os números de telefone.
2. Pressione o botão **BACK** (voltar) para excluir os dígitos um a um, ou segure-o para excluir todo o conteúdo que foi inserido.
3. Consulte os tópicos a seguir para editar o conteúdo inserido.

- 3.1. Mover: Mover a posição de entrada
- 3.2. Excluir: Excluir o caractere de entrada
- 3.3. Agenda telefônica
Procurar contatos (pode ser usado depois de atualizar os números de telefone)
- 3.4. Discar: Iniciar a discagem



Depois que o número de telefone for inserido, gire o botão de controle **MENU-TUNE** (menu-ajustar) para iniciar a discagem  e, a seguir,

pressione o botão de controle **MENU-TUNE** (menu-ajustar) para fazer a chamada.

Para encerrar uma chamada, gire o botão de controle **MENU-TUNE** (menu-ajustar) para selecionar a função de encerramento da chamada e, a seguir, pressione o botão **MENU-TUNE** (menu-ajustar).

Como usar o menu do telefone

Menu do telefone - Agenda telefônica - Pesquisar

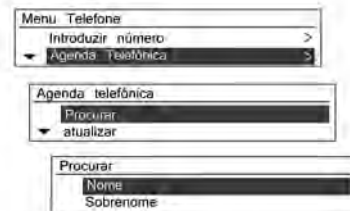

Pressione o botão **MENU-TUNE** (menu-ajustar), gire o botão **MENU-TUNE** (menu-ajustar) para

176 Sistema de Conforto e conveniência

selecionar **Phone book** (agenda) e, a seguir, pressione o botão **MENU-TUNE** (menu-ajustar).

Uma notificação será exibida na tela, sem contatos a usar, e você retornará ao menu anterior.

Gire o botão de controle **MENU-TUNE** (menu-ajustar) para selecionar **Search** (pesquisar) e, a seguir, pressione o botão **MENU-TUNE** (menu-ajustar). Gire o botão de controle **MENU-TUNE** (menu-ajustar) para selecionar **First Name** (nome) ou **Last Name** (sobrenome).

Para confirmar o item respectivo, pressione o botão **MENU-TUNE** (menu-ajustar).

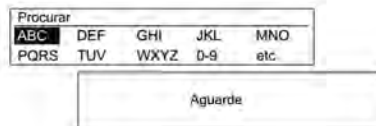

Gire o botão de controle **MENU-TUNE** (menu-ajustar) para selecionar os termos/faixa da pesquisa e, a seguir, pressione o botão **MENU-TUNE** (menu-ajustar).

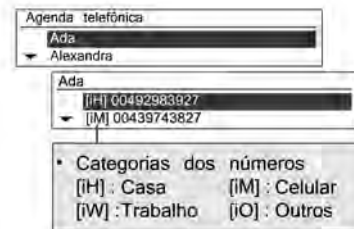

Gire o botão **MENU-TUNE** (menu-ajustar) da tela de resultados da pesquisa para selecionar o item desejado e, a seguir, pressione o botão **MENU-TUNE** (menu-ajustar) para visualizar os detalhes daquele item.

Como usar o menu do telefone

Menu do telefone - Agenda telefônica - Pesquisar

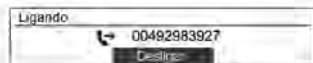

Para ligar para o número relevante, pressione o botão **MENU-TUNE** (menu-ajustar).

Para obter mais orientações, consulte o item fazendo ligações telefônicas.

Menu do telefone - Agenda telefônica - Atualizar



Atualiza os contatos do celular conectado para os contatos do sistema.

Usando o botão **MENU-TUNE** (menu-ajustar) com o botão de controle, selecione Menu do telefone - Agenda telefônica - Atualizar e, a seguir, pressione o botão **MENU-TUNE** (menu-ajustar).

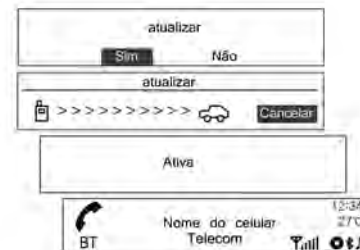

Gire o botão **MENU-TUNE** (menu-ajustar) para selecionar Yes ou No (Sim ou Não) e, a seguir, pressione o botão **MENU-TUNE** (menu-ajustar) para ativar ou para cancelar a atualização.

Aviso sobre a atualização de contatos

- Esta função pode ser usada com celulares que suportam a atualização de contatos e a função de transmissão de histórico de chamadas. (Se o produto estiver conectado a um celular que não suporta essas funções, o histórico de

178 Sistema de Conforto e conveniência

chamadas poderá ser exibido por meio do sistema de conforto e de conveniência.)

- A atualização não é suportada para mais de 1.000 números de contato.
- Lembre-se de que o viva-voz e a reprodução de áudio Bluetooth® serão cortados durante a atualização dos contatos (outras funções, exceto viva-voz e reprodução de áudio Bluetooth®, podem ser usadas).
- Para atualizar seus contatos, é possível solicitar a certificação de transmissão para contatos. Se a tela de espera não alterar por um longo tempo, verifique se o celular está solicitando a certificação. Ao solicitar a certificação do celular, todas as conexões Bluetooth® serão cortadas se ela não for aceita e, a seguir, o dispositivo será reconectado.
- Ao receber o histórico de chamadas, é possível solicitar a certificação da transmissão para o histórico de chamadas do

celular. Se a tela de espera não alterar por um longo tempo, verifique se o celular está solicitando a certificação. Ao solicitar a certificação do celular, todas as conexões Bluetooth® serão cortadas se ela não for aceita e, a seguir, o dispositivo será reconectado.

- Se houver um problema nas informações armazenadas do celular, os contatos poderão não ser atualizados.
- O sistema de conforto e de conveniência só usa informações codificadas no formato UTF-8.
- Se outras operações (jogos, procura de mapa, navegação etc.) forem ativadas durante a atualização de contatos ou progresso da transmissão do histórico de chamadas, o processo de atualização/transmissão poderá não funcionar. Isto ocorre porque outras operações em execução no celular afetam a transmissão de dados.

- Quando a atualização dos contatos ou a transmissão do histórico de chamadas estiver concluída, todos os modos de reprodução de áudio Bluetooth® e viva-voz serão automaticamente desconectados e, a seguir, reconectados.
- Se o sistema de conforto e de conveniência for desligado durante a conversa ao telefone, a chamada será transmitida ao celular. Alguns telefones precisarão configurar uma função de transmissão de chamada antecipadamente, dependendo do tipo do telefone.
- Se o usuário desconectar a conexão diretamente (usando o sistema de conforto e de conveniência ou o celular), a função de conexão automática não é executada. Conexão automática: Esta função automaticamente encontra e conecta o último dispositivo que havia sido conectado.

- Nem sempre os contatos poderão exibir todas as listas no telefone, quando selecionado. O sistema de conforto e de conveniência só exibe o que foi transmitido pelo celular.
- A atualização de contatos só pode receber quatro números por diretório de contato (Celular, Comercial, Residencial e Outro).
- Alterar a configuração de idioma durante a atualização de contatos excluirá todas as atualizações anteriores.
- Se o celular não estiver configurado com uma tela de espera, as chamadas não poderão ser feitas no sistema de conforto e de conveniência.
- Se o SO do celular for atualizado, ele poderá alterar a forma como a função Bluetooth® do telefone funciona.
- Caracteres especiais e idiomas não suportados serão exibidos como "_____".

- Chamadas registradas nos contatos sem nome serão indicadas como "No number in contacts" (Sem número no contato).
- O sistema de conforto e de conveniência exibirá contatos, histórico de chamadas e informações de rediscagem na forma como forem transmitidas pelo celular.

Menu do telefone - Agenda telefônica - Excluir todos

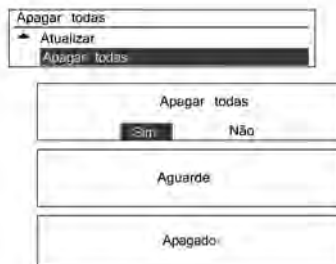

Todos os números de telefone armazenados nos contatos do sistema serão excluídos.

Pressione o botão **MENU-TUNE** (menu-ajustar), gire o botão **MENU-TUNE** (menu-ajustar) para selecionar Phone book (agenda) - Delete All (excluir todos) e, a seguir, pressione o botão **MENU-TUNE** (menu-ajustar).

Gire o botão **MENU-TUNE** (menu-ajustar) para selecionar Yes ou No (Sim ou Não) e, a seguir, pressione o botão **MENU-TUNE** (menu-ajustar) para excluir todos os contatos ou para cancelar.

Menu do telefone - Listas de chamadas



180 Sistema de Conforto e conveniência

Pressione o botão **MENU-TUNE** (menu-ajustar) para verificar, usar ou excluir contatos nas **Call Lists** (Listas de chamadas). Gire o botão de controle **MENU-TUNE** (menu-ajustar) para selecionar **Call lists** (listas de chamadas) e, a seguir, pressione o botão **MENU-TUNE** (menu-ajustar) para confirmar.

Use o botão **MENU-TUNE** (menu-ajustar) para selecionar **Incoming calls** (Chamadas recebidas), **Outgoing Calls** (Chamadas realizadas) ou **Missed Calls** (Chamadas perdidas) e, a seguir, pressione o botão **MENU-TUNE** (menu-ajustar) para confirmar o item respectivo.

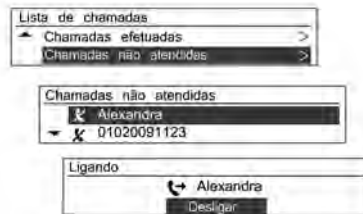

Gire o botão **MENU-TUNE** (menu-ajustar) para verificar o histórico de chamadas.

Pressione o botão **MENU-TUNE** (menu-ajustar) para ligar para o número selecionado no histórico de chamadas.

- Se a tela **Aguarde** continuar a ser exibida por muito tempo depois de selecionar o registro de chamadas, verifique se o celular está solicitando a verificação da transferência dos números de chamadas. Ao concluir os procedimentos de verificação do celular, os contatos e o registro de

chamadas serão transmitidos para o sistema de conforto e de conveniência.

- O registro de chamadas do celular e o registro exibido no sistema de conforto e de conveniência poderão ser diferentes. Este sistema de conforto e de conveniência exibe as informações transmitidas do celular na forma em que se encontram.

Menu do telefone - Configurações Bluetooth®



Função Configuração do Bluetooth®: Pressione o botão **MENU-TUNE** (menu-ajustar) para selecionar o menu do telefone.

Gire o botão de controle **MENU-TUNE** (menu-ajustar) para Bluetooth® Settings (configurações Bluetooth®) e, a seguir, pressione o botão **MENU-TUNE** (menu-ajustar) para confirmar. Para ativar a função Bluetooth®, registrar/conectar/ excluir o dispositivo Bluetooth® ou alterar o código Bluetooth®, gire o botão **MENU-TUNE** (menu-ajustar) para o item desejado e pressione o botão **MENU-TUNE** (menu-ajustar) para confirmar a operação.



Para ajustar o toque e seu volume, usados pela função Bluetooth, use o botão de controle **MENU-TUNE** (menu-ajustar) para selecionar Sound&Signal (Som e Sinal) e, a seguir, ajuste os itens desejados com o botão/controle.



Para reinicializar as configurações Bluetooth® para seus valores padrão, gire o botão **MENU-TUNE** (menu-ajustar) para **Return to Factory Settings** (Restaurar definições de fábrica) e pressione o botão **MENU-TUNE** (menu-ajustar) para selecionar o item de restauração da configuração inicial.

Selecione **Yes** (sim) e confirme com o botão **MENU-TUNE** (menu-ajustar).

- É possível que os toques que você tenha já tenham sido transferidos para o sistema de conforto e de conveniência, dependendo do celular. Para tais celulares, não é possível usar o toque selecionado.
- Para celulares que transferem seus toques, o volume do toque será baseado no volume transmitido pelo celular. Ajuste o volume do toque do celular se ele estiver baixo demais.

Nota

A operação do controle do volume do rádio tem por objetivo fornecer proteção auditiva para o usuário bem como a preservação dos alto-falantes do veículo.

Embora os níveis de emissão estejam regulados no produto, caso use aparelho auditivo ou marca-passo, consulte o fornecedor e o seu médico antes de usar este dispositivo. A exposição a volumes

182 Sistema de Conforto e conveniência

muito altos por um longo período de tempo pode prejudicar a audição.

Fone viva-voz (MyLink)

Como fazer uma chamada inserindo o número do telefone

1. Insira o número usando o teclado na tela "telefone".



2. Pressione [📞] na tela.

Nota

Caso pressione o número errado, pressione [⬅️] para excluir o último dígito inserido ou pressione e segure [⬅️] para excluir todos os dígitos inseridos.

Como alternar uma chamada para o telefone celular (modo privado)

1. Caso deseje transferir a chamada para o telefone celular ao invés do viva-voz do veículo, pressione [📞].



2. Caso deseje transferir a chamada novamente para o viva-voz, pressione [📞] novamente. A chamada é transferida para o viva-voz do veículo.

Como ligar/desligar o microfone

É possível ligar/desligar o microfone pressionando [🔊].

Chamada por rediscagem

Pressione e segure [📞] na tela "telefone".

Nota

Não é possível rediscar quando não existe histórico de chamadas.

Recebendo chamadas

1. Quando uma chamada é recebida no celular Bluetooth conectado, a faixa em reprodução será cortada e o telefone tocará com as informações relevantes sendo exibidas.



2. Para falar no telefone, pressione [Aceitar] na tela.
Para rejeitar uma chamada, pressione [Rejeitar] na tela.



Como usar o menu agenda

1. Pressione [Agenda] na tela "telefone".



2. Use [▲ / ▼] para rolar pela lista.
3. Selecione a entrada da agenda para a qual deseja ligar.



4. Pressione o número para discar.

Como pesquisar entradas na agenda

1. Pressione [Agenda] na tela "telefone".

184 Sistema de Conforto e conveniência



2. Pressione [🔍] na tela "agenda".



3. Use o teclado para inserir o nome que deseja pesquisar. Consulte "Como pesquisar um nome" no item *Bluetooth (Rádio CD/USB)* ⇨ 156 ou *Bluetooth (MyLink)* ⇨ 162 para obter mais detalhes.
4. Selecione a entrada da agenda para a qual deseja ligar.



5. Pressione o número para discar.

Nota

Quando o Bluetooth do telefone celular e o MyLink estão emparelhados com sucesso, a

agenda é descarregada automaticamente. Porém a agenda pode não ser descarregada automaticamente dependendo do tipo de telefone. Neste caso, use a agenda em seu telefone. Recomendamos que "Sempre" aceite a solicitação de conexão com a agenda do telefone no emparelhamento inicial do telefone.

Como pesquisar um nome

Ex.: quando o usuário pesquisa o nome "alex":

1. Pressione [abc] para selecionar o primeiro caractere. Os nomes que incluem os caracteres "a", "b" ou "c" serão exibidos na tela "agenda".
2. Pressione [jkl] para selecionar o segundo caractere. Os nomes que incluem os caracteres "j", "k" ou "l" serão exibidos na tela "agenda".
3. Pressione [def] para selecionar o terceiro caractere.

Os nomes que incluem os caracteres "d", "e" ou "f" serão exibidos na tela "agenda".

4. Pressione [wxyz] para selecionar o quarto caractere.

Os nomes que incluem os caracteres "w", "x", "y" ou "z" serão exibidos na tela "agenda".

5. À medida que são inseridas mais letras do nome, a lista de nomes possíveis diminui.

Como fazer uma chamada a partir do histórico de chamadas

1. Pressione [Histórico de chamadas] na tela "telefone".
2. Pressione [↩], [X] ou [↩].



<Chamadas discadas>



<Chamadas perdidas>



<Chamadas recebidas>

3. Selecione a entrada da agenda para a qual deseja ligar.

Como fazer uma chamada com os números de discagem rápida

Pressione e segure o número de discagem rápida usando o teclado na tela "telefone".

Só poderão ser usados números de discagem rápida já armazenados no telefone celular para fazer as chamadas de discagem rápida. São suportados números de discagem rápida com até dois dígitos.

186 Sistema de Conforto e conveniência

Para números de discagem rápida com dois dígitos, pressione o primeiro número, então pressione e segure o segundo dígito para fazer uma chamada para o número de discagem rápida.

Marcas registradas e licenças



DivX Certified® para reproduzir vídeo DivX® video, incluindo conteúdo premium.

Coberto por uma ou mais das seguintes patentes americanas: 7,295,673; 7,460,668; 7,515,710; 7,519,274.

DivX®, DivX Certified® e logotipos associados são marcas registradas da Rovi Corporation e suas subsidiárias e são usados sob licença.



Bluetooth® é marca registrada da Bluetooth SIG, Inc.



"Made for iPod" e "Made for iPhone" significa que um acessório eletrônico foi projetado para ser conectado especificamente para iPod ou iPhone respectivamente e foi certificado pelo fabricante para atender aos padrões de desempenho da Apple. A Apple não se responsabiliza pelo funcionamento deste dispositivo ou por sua conformidade com as normas de segurança e normativas. Note que o uso deste acessório com iPod ou iPhone pode afetar o desempenho sem fio.

Controles de clima

Sistemas de climatização

Sistemas de climatização 187

Saídas de ar

Respiros de ar ajustáveis 191

Respiros de ar fixos 191

Manutenção

Entrada de ar 192

Funcionamento normal do ar condicionado 192

Sistemas de climatização

⚠ Atenção

Não durma em um veículo com o sistema de ar condicionado ou de aquecimento ligado. Isso poderá causar sérios danos ou a morte devido a uma queda no teor de oxigênio e/ou temperatura do corpo.

Nota

Este equipamento pode não estar disponível em seu país ou modelo de veículo.

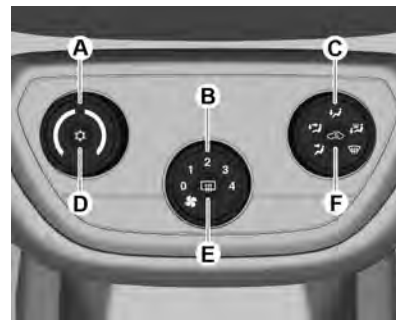

Controles de:

- Temperatura (A)
- Velocidade do ventilador (B)
- Distribuição de ar (C)
- Resfriamento (D)
- Desembaçador do vidro traseiro (E)
- Recirculação de ar (F)
- Desembaçamento, degelo 

188 Controles de clima

Quando o botão de distribuição de ar (C) está na posição de desembaçamento , não é possível ativar a recirculação de ar (F), já que é necessário permitir a entrada de ar fresco no compartimento dos passageiros para remover a umidade, aumentando a eficiência do descongelamento do para-brisa.

Indicação de configurações

As funções selecionadas são indicadas pelo LED do botão ativado.

Temperatura

Ajuste a temperatura girando o botão (A).

Vermelho : Quente (mais quente à direita)

Azul : Frio (mais frio à esquerda)

Velocidade do ventilador

Ajuste o fluxo de ar alternando o botão do ventilador (B) para a velocidade desejada. Girar o botão do ventilador (B) para 0 desliga o ventilador.

Distribuição de ar

Selecione a saída de ar girando o botão (C) para:

 : Área da cabeça e do compartimento dos pés

 : Compartimento dos pés

 : Área da cabeça via difusores de ar ajustáveis

 : Para-brisa e compartimento dos pés

 : O para-brisa e os vidros das portas dianteiras com um pequeno volume de ar sendo direcionado aos difusores de ar laterais.

Resfriamento

Pressione o botão  para ligar e desligar o ar-condicionado. O ar condicionado só funciona quando o motor e o ventilador estão funcionando.

O sistema de condicionamento de ar resfria e desumidifica (seca) quando a temperatura externa está um pouco acima do ponto de

congelamento. Portanto, pode haver formação de condensação e gotejamento embaixo do veículo.

Se não for necessário resfriamento nem secagem, desligue o sistema de resfriamento para economizar combustível.

O ar-condicionado não funcionará quando o botão de controle do ventilador (B) estiver na posição 0.

Mesmo que o ar condicionado esteja ligado (D), o veículo produzirá ar quente se o botão de temperatura estiver na área vermelha.

Para desligar o sistema de ar condicionado, pressione o botão  novamente ou coloque o botão do ventilador (B) em 0.

Se o sistema de resfriamento (D) estiver ligado e o botão do ventilador (B) estiver em 0, o sistema de resfriamento permanecerá ligado, mas inativo, já que o ventilador está em 0. Ao colocá-lo novamente em movimento, o ar condicionado voltará a funcionar.

Cuidado

Use somente o refrigerante correto.

⚠ Atenção

É recomendada a manutenção dos sistemas de controle e climatização por uma Rede de concessionárias Chevrolet ou Oficina autorizada. Métodos de reparo incorretos poderão causar ferimentos.

Resfriamento normal

- Opere o sistema de ar condicionado (D).
- Gire o botão de controle da temperatura (A) para a área azul para obter resfriamento.
- Gire o botão de distribuição de ar (C) para a posição desejada.
- Ajuste o botão de controle do ventilador (B) para a velocidade desejada.

Resfriamento máximo

Abra brevemente os vidros para que o ar quente possa se dispersar rapidamente.

- Ative o resfriamento (D).
- Ative o sistema de recirculação de ar (F).
- Gire o botão de distribuição de ar (C) para .
- Ajuste o controle de temperatura (A) para o nível mais frio.
- Abra todos os difusores.
- Ajuste a velocidade do ventilador (B) para o nível mais alto.

Aquecimento

- Gire o botão de controle da temperatura (A) para a área vermelha para aquecimento.
- Gire o botão de distribuição de ar (C) para a posição desejada.
- Gire o botão de controle do ventilador (B) para a velocidade desejada.

Aquecimento máximo

Use o modo de aquecimento máximo para obter aquecimento rápido.

- Gire o botão de controle da temperatura (A) totalmente para a área vermelha para aquecimento.
- Gire o botão de controle do ventilador (B) para a velocidade máxima.

Nota

Não o utilize por longos períodos. Isto poderá resultar em acidentes, pois o ar interno poderá ficar viciado e os vidros embaçarão, causando perda de visibilidade do motorista.

Sistema de recirculação de ar

O modo de recirculação do ar é operado com o botão  (F).

Use o sistema de recirculação sempre que precisar resfriar o ar mais rapidamente e para obter resfriamento máximo. Use também sempre que conduzir em pistas empoeiradas ou com mau cheiro

190 Controles de clima

para evitar que partículas e odores penetrem no compartimento de passageiros.

Atenção



Dirigir no modo de recirculação durante um longo período poderá torná-lo sonolento. Mude periodicamente para o modo de ar externo para receber ar fresco.

O movimento de ar fresco é reduzido no modo de recirculação. No funcionamento sem refrigeração, a umidade do ar aumenta, favorecendo o embaçamento dos vidros. A qualidade do ar do compartimento de passageiros se deteriora e os ocupantes podem se sentir sonolentos.

Sistema de recirculação de ar automático

Para acelerar o resfriamento e alcançar a temperatura desejada mais rapidamente, o sistema de

recirculação será ativado automaticamente ao selecionar todas as funções a seguir:



- O botão de distribuição de ar (C) na posição ,  ou .
- Velocidade do ventilador (B) na posição 3 ou 4.
- Resfriamento (D) ligado.

O LED do botão  acenderá.

Após atingir a temperatura desejada, o modo de recirculação poderá ser desativado a qualquer momento ao pressionar o botão de recirculação (F) ou ao retornar a velocidade do ventilador (B) para a posição 1 ou 2.

Caso a recirculação não seja desativada pelo cliente, ela será desativada automaticamente após 30 minutos para permitir que ar fresco entre no compartimento de passageiros novamente.

Desembaçamento e degelo dos vidros

- Gire o botão de distribuição de ar (C) para  e o resfriamento será ligado automaticamente, embora o LED do botão de controle da temperatura  não acenderá. Para aumentar a eficiência, o resfriamento permanecerá ligado enquanto o botão de distribuição de ar (C) estiver na posição  e o ventilador estiver ligado.
- Ajuste o controle de temperatura (A) para o nível de temperatura desejado.
- Ligue o desembaçador do vidro traseiro (E).
- Abra os difusores de ar laterais como necessário e direcione-os para os vidros das portas.

Consulte *Janela traseira aquecida* ⇨ 25.

Saídas de ar

Respiros de ar ajustáveis

Os difusores de ar não deverão ser totalmente fechados quando o sistema de resfriamento estiver ligado.



Direcione o fluxo de ar inclinando as aletas e a roda do ajustador.

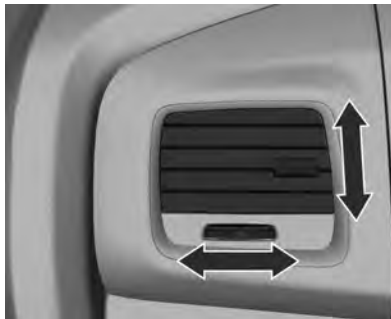

Para abrir os difusores laterais, vire as aletas para cima e a roda do ajustador para a esquerda e a direita até que a direção desejada seja atingida.

Se não quiser o fluxo de ar, vire as aletas para baixo.

Atenção

Não prenda qualquer objeto às aletas dos difusores de ar. Risco de danos e ferimentos em caso de acidente.

Respiros de ar fixos

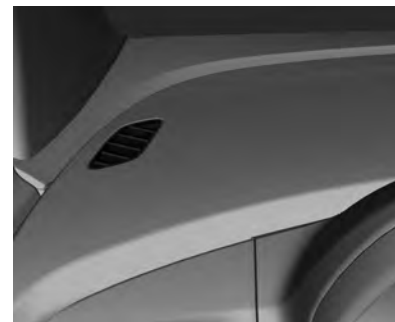

Difusores de ar adicionais estão localizados abaixo do para-brisa e dos vidros das janelas, e nos compartimentos dos pés.

192 Controles de clima

Manutenção

Entrada de ar

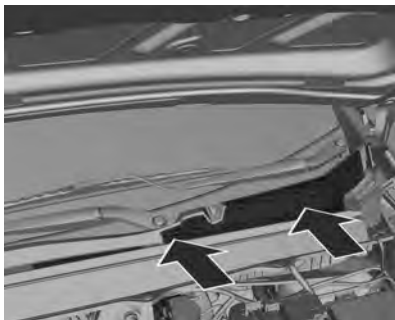

A entrada de ar em frente ao para-brisa no compartimento do motor deve estar desobstruída para permitir a entrada do ar. Remova folhas, sujeira ou neve.

Funcionamento normal do ar condicionado

O resfriamento deverá ser acionado pelo menos uma vez por mês durante pelo menos 10 minutos para assegurar o desempenho contínuo e eficiente, seja qual for o clima ou estação do ano. A operação de resfriamento não é possível quando a temperatura externa estiver baixa.

Nota:

Esse veículo não vem equipado de fábrica com o filtro de partículas do ar condicionado, o que não interfere no funcionamento do sistema de ar condicionado.

De acordo com a Resolução nº 14/1998 do Conselho Nacional de Trânsito – CONTRAN e com a Lei nº 11.910/2009, esse item não é obrigatório, e pode ser adquirido separadamente em uma concessionária Chevrolet.

Em caso de exposição do veículo a condições excessivas de poeira, como em estradas de terra, a maneira mais eficiente de evitar a entrada da poeira é utilizando a função de recirculação de ar interno , impedindo temporariamente a entrada do ar externo.

Condução e operação

Informações de direção

Ambiente de direção	194
Direção para melhor economia de combustível	195
Direção defensiva	195
Controle de um veículo	195
Freios	197
Direção	198
Recuperação off-road	199
Direção off-road	199
Direção em estradas molhadas	201
Ladeiras e estradas montanhosas	203
Se o veículo atolar	204

Sistema de ignição e operação

Amaciamento do novo veículo	205
Ignição do motor	206
Estacionamento/parada	206
Parando sobre coisas que queimam	207

Exaustão do motor

Exaustão do motor	207
Conversor catalítico	208

Transmissão automática

Transmissão automática	209
Visor da transmissão	209
Alavanca seletora	209
Modo manual	210
Programas eletrônicos de direção	211
Falha	211
Interrupção da fonte de energia	211

Transmissão manual

Transmissão manual	212
--------------------------	-----

Freios

Freios	213
Sistema de freios anti-travamento (ABS)	214
Freio de mão	214

Controle de velocidade de cruzeiro

Piloto automático	215
-------------------------	-----

Sistemas de detecção de objetos

Assistente de estacionamento	217
---------------------------------------	-----

Combustível

Combustível recomendado ...	219
Aditivos de combustível	221
Tanque de combustível da partida a frio	221

194 Condução e operação

Informações de direção

Ambiente de direção



A General Motors se preocupa constantemente com a proteção ambiental e utiliza, o máximo possível, materiais recicláveis e favoráveis ao meio ambiente no projeto e na montagem dos produtos.

Os métodos de produção também atendem aos requisitos de proteção ambiental. O uso de materiais nocivos, como amianto e cádmio,

foi descontinuado. O sistema de ar condicionado utiliza um gás refrigerante sem clorofluorcarbonos.

Esta preocupação e responsabilidade com o meio ambiente é expressa na Política Ambiental da General Motors Brasil, que formaliza o comprometimento da empresa em relação ao meio ambiente e à sociedade, direcionando suas operações para a preservação do meio ambiente, responsabilidade social e sustentabilidade econômica dos negócios.

ISO14001 Política ambiental da General Motors

"A General Motors está comprometida com a preservação do meio ambiente e dos recursos naturais através do estabelecimento de objetivos e metas que propiciem a melhoria contínua de seu desempenho ambiental, a redução do desperdício, o cumprimento de leis e regulamentos, a prevenção da poluição e a boa comunicação com a comunidade."

Lembrando que este veículo é composto por vários materiais e componentes que ao final do seu ciclo de vida precisam ser manuseados, embalados e descartados adequadamente. Consultar abaixo os cuidados no descarte de materiais sem utilidade.

Conselhos Práticos de Meio Ambiente para a Manutenção do seu Chevrolet:

Para a troca dos produtos seguintes, como pneus, baterias, filtros, peças eletrônicas, óleo do motor, óleo lubrificante, fluido de freios, fluido da direção assistida, fluido do radiador e suas vedações, recomenda-se que o proprietário execute a revisão ou manutenção em um estabelecimento apropriado, de preferência em uma Concessionária Chevrolet.

Redução de emissões:

Mantenha atualizados os dispositivos que reduzem as emissões atmosféricas do seu veículo seguindo o Plano de Manutenção corretamente.

Nota

O descarte de materiais não reutilizáveis não pode ser feito em lixo comum, no solo, em água ou em rede de águas pluviais. Faça sua parte e preserve o ambiente!

Direção para melhor economia de combustível

Informações importantes sobre consumo de combustível:

- Evite acelerar muito o veículo. Alterações abruptas de velocidade aumentarão o consumo.
- Pressão baixa nos pneus diminuirá o desempenho, aumentará o consumo de combustível e resultará no desgaste prematuro do pneu.
- Um combustível de baixa qualidade danificará o motor e aumentará o consumo.

Direção defensiva

Recomendamos dirigir sempre com atitude defensiva.

Comece afivelando o cinto de segurança.

Uma atitude defensiva ao dirigir resulta em estar pronto para uma situação imprevista de qualquer tipo. Assuma que os outros motoristas ou pedestres estarão distraídos ou cometerão erros.

Tente prever qual será o comportamento dos outros motoristas e leve em consideração qualquer engano possível.

Os acidentes mais comuns envolvem a parte traseira do veículo. Manter uma distância segura é mais uma medida para evitar colisões.

Para áreas rurais ou urbanas, o melhor método é dirigir defensivamente. Uma reação imprevista do veículo da frente pode resultar em uma frenagem ou em um desvio abrupto.

Controle de um veículo

Nunca desligue o motor enquanto o veículo estiver em movimento

Muitos sistemas deixam de funcionar nesta condição (por exemplo, o servofreio, a direção hidráulica). Dirigir desta maneira é um perigo para si mesmo e para os outros.

Pedais

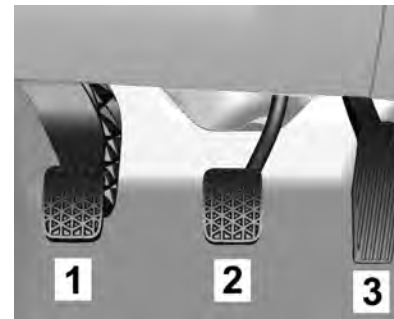

Para garantir que o curso do pedal não sofra restrições, não deve haver tapetes no local.

196 Condução e operação

Tapete do assoalho

Atenção

- Verifique sempre se os tapetes não interferem com os pedais.
- Use sempre um tapete de tamanho adequado e instalado corretamente; caso contrário, ele poderá obstruir os pedais do acelerador, freio ou embreagem. A obstrução dos pedais poderá causar uma aceleração involuntária, aumento da distância de frenagem ou dificuldade para trocar as marchas, o que pode levar a um acidente e ferimentos.
- Os tapetes originais foram projetados para seu veículo. Caso necessitem substituição, escolha os tapetes originais Chevrolet. Tapetes que não foram projetados para seu veículo

(Continuação)

Atenção (Continuação)

podem não encaixar adequadamente e interferir com o pedal.

Siga as instruções para usar os tapetes corretamente.

- Verifique sempre se os tapetes não estão interferindo com os pedais.
- Use o tapete voltado para cima. Não o use voltado para baixo.
- Não coloque nada sobre o tapete do lado do motorista.
- Use apenas um tapete no lado do motorista. Nunca coloque um tapete sobre o outro.

Pedal da embreagem (1)

Nota

Não dirija apoiando o pé no pedal da embreagem. Esse hábito poderá danificar o sistema do motor e da embreagem, além de aumentar o consumo de combustível.

Perigo

Não engate uma marcha baixa repentinamente ao dirigir em estradas escorregadias. Isto poderá causar um efeito de frenagem nas rodas motrizes e provocar uma derrapagem.

Pedal do freio (2)

Quando se aperta o pedal do freio, a luz correspondente se acende nas lanternas externas e na auxiliar do vidro traseiro.

Perigo

Ao descer uma ladeira, mantenha a ignição ligada e use uma marcha apropriada. Dirigir em ponto morto ou com a ignição desligada é muito perigoso. Os freios terão que fazer um trabalho extra. Eles ficarão excessivamente quentes e não serão eficazes.

Pedal do acelerador (3)

Acelerações repentinas aumentam o consumo de combustível. Sempre que a rotação do motor aumentar, procure trocar de marcha.

Freios

Perigo

- Acione o pedal do freio suave e progressivamente. Evite acionamentos bruscos, o que poderá causar derrapagens perigosas e desgaste excessivo dos pneus. Consulte *Luz de advertência do sistema de freio antitravamento (ABS)* ⇨ 71.
- Preste atenção nas lâmpadas indicadoras de falhas dos sistemas de freio.

(Continuação)

Perigo (Continuação)

- Não dirija com o motor desligado, o servofreio não funcionará, exigindo mais pressão do pé para acionar os freios.
- Se o motor parar de funcionar com o veículo em movimento, freie normalmente, pressionando e segurando o pedal do freio sem bombeá-lo, caso contrário, o vácuo na unidade do servofreio se esgotará e a assistência do freio será perdida no acionamento. Consequentemente, o pedal do freio deverá ser totalmente pressionando, com pressão maior, e a distância de frenagem necessária será maior.
- Se o pedal do freio não retornar à altura inicial ou se o seu curso aumentar,

(Continuação)

Perigo (Continuação)

- isso indicará que há uma falha no sistema de freio. Consulte uma Concessionária Chevrolet imediatamente.
- O nível do fluido de freios no reservatório deve ser verificado regularmente.
 - Verifique as lâmpadas do freio com frequência.

Uso dos freios

O ato de frear tem um tempo de percepção e um tempo de reação. Primeiro, você tem de decidir pisar no pedal do freio. Esse é o tempo de percepção. Depois, é preciso trazer o pé até ele. Esse é o tempo de reação. O tempo médio de reação é de aproximadamente 3/4 de segundo, porém esta é apenas uma média. Pode demorar menos com um motorista e dois, três ou até mais segundos com outro. Há influência da idade, das condições físicas, da atenção, da coordenação

198 Condução e operação

e da visão, bem como de álcool e de drogas. Porém, mesmo em 3/4 de um segundo, um veículo movendo-se a 100 km/h percorre 20 m. Por isto, é importante manter espaço suficiente entre seu veículo e outros. Além disso, obviamente as distâncias efetivas até parar variam bastante com a superfície da via (pavimento ou cascalho), suas condições (seca, molhada), a banda de rodagem dos pneus e dos freios. Mesmo assim, algumas pessoas sobrecarregam o sistema quando usam os freios de modo incorreto.

Observe o seguinte

- Não obstrua o curso do pedal do freio.
- Evite freadas bruscas. Algumas pessoas dirigem aos trancos - acelerando muito e logo freando muito - ao invés de fluir com o tráfego. Isto é um erro. Os freios desgastarão muito mais rápido caso sejam feitas muitas frenagens bruscas. Existe também o risco de derrapagens perigosas.

- Para aumentar a vida útil dos freios, tente seguir o fluxo do trânsito, evite frear sem necessidade e mantenha uma distância segura do carro à sua frente. Se for preciso usar os freios para reduzir a velocidade, pise de maneira suave e contínua.
- Não dirija com o motor desligado. O servofreio não funcionará, exigindo um esforço maior para que os freios funcionem.
- Se o motor parar com o veículo em movimento, freie normalmente mas não bombeie o pedal, senão o vácuo do sistema hidráulico será esgotado e o pedal ficará mais pesado, aumentando a distância de frenagem.
- Certas condições climáticas ou de direção podem causar rangidos no freio, mesmo quando aplicados com suavidade ou usados pela primeira vez. Isto não é um defeito.

Curso do pedal do freio

Leve o veículo para uma concessionária Chevrolet sempre que notar que o pedal do freio não retorna ou seu curso aumenta. Isto pode ser sinal de defeito no sistema do freio.

Direção

Direção de emergência

Em determinadas situações, manobrar pode ser mais eficiente do que frear.

Por exemplo, se você estiver chegando ao alto de uma ladeira e descobrir um caminhão parado na pista; ou se um veículo aparecer de repente vindo de outro lugar ou se uma criança sair correndo de trás de veículos estacionados e parar bem na sua frente.

Você pode evitar esses problemas pisando no freio, se for possível parar a tempo. Mas às vezes não é, pois não há espaço para isso. É hora de uma ação defensiva, manobrando para contornar o problema.

Primeiro aplique os freios - sem deixar que as rodas da frente travem. Com o risco de colisão, é sempre aconselhável reduzir antes a velocidade. Depois, contorne o problema manobrando pela direita ou pela esquerda conforme o espaço disponível. Uma situação de emergência como a descrita acima, exigirá atenção total do motorista e uma decisão rápida.

Se você estiver segurando o volante conforme recomendado, na posição de nove e três horas, conseguirá fazer um giro rápido de 180° sem tirar as mãos dele. Mas se tiver de agir com rapidez, esterce depressa e depois volte à linha reta assim que ultrapassar o objeto.

O fato de situações de emergência serem sempre possíveis é motivo suficiente para praticar direção defensiva e usar corretamente os cintos de segurança.

Recuperação off-road

Pode haver situações em que as rodas da direita saiam da pista e subam no acostamento. Se a

diferença de nível do acostamento para a pista for pequena, o retorno será muito fácil. Tire o pé do acelerador se não houver nada à sua frente e manobre para voltar à pista. Pode girar o volante até ¼ de volta de modo a fazer a roda dianteira encostar na borda da estrada. Depois, corrija o volante para alinhar o veículo.

1. Margeie a pista.
2. Desacelere.
3. Gire o volante aprox. ¼ de volta.
4. Volte à linha reta.

Direção off-road

Antes de dirigir fora de estrada

É preciso observar alguns tópicos antes de dirigir fora de estrada. Por exemplo:

- Certifique-se de que foram executados todos os serviços de reparo e manutenção.
- Confira o nível de combustível.

- Verifique a calibragem do pneu reserva como especificado no capítulo de dados técnicos.
- Verifique o nível de fluidos como especificado no capítulo Cuidados com o veículo.

Depois de dirigir fora de estrada

Remova todo o material aderido ao fundo do veículo, no chassi ou embaixo do capô. Alguns podem ter risco de incêndio. Depois de dirigir em lama ou em areia, limpe e verifique as lonas de freio.

Essas substâncias podem prejudicar a frenagem e vitrificar as sapatas. Verifique carroceria, direção, suspensão, rodas, pneus, sistema de descarga, tubulações de combustível e sistema de arrefecimento.

Durante o uso fora de estrada, o veículo exigirá manutenção mais frequente.

200 Condução e operação

Familiarize-se com o método de dirigir fora de estrada

Antes de iniciar um percurso, recomenda-se praticar em uma área próxima que seja segura. Dirigir fora de estrada exige algumas habilidades novas e diferentes, como estar alerta aos diversos tipos de sinais. Sua visão, por exemplo, deve observar o terreno o tempo todo quanto a restrições inesperadas. Preste atenção em ruídos incomuns nos pneus e no motor.

Seus braços, pés e corpo devem reagir às vibrações e movimentos do veículo. Controlar o veículo é o fator principal para uma boa viagem fora de estrada. A melhor maneira de controlar o veículo é controlando sua velocidade. Alguns pontos devem ser observados. Em alta velocidade:

- Os objetos se aproximam mais rápido e há menos tempo para notar as imperfeições do terreno.
- O tempo de reação fica menor.

- O veículo balança mais ao vencer obstáculos.
- É preciso uma distância maior para a frenagem, principalmente em estradas de terra.

Perigo

Ao dirigir fora de estrada, movimentos ou manobras súbitas podem causar a perda do controle da direção. Isto poderia causar uma colisão. Portanto, ao dirigir dentro e fora de estrada, você e seus passageiros sempre devem usar cinto de segurança.

Dirigir com neblina

Um alto nível de umidade no ar e uma geada pesada aumentam a possibilidade de neblina, que pode prejudicar a visibilidade.

Ao dirigir sob neblina, o motorista deverá reduzir a velocidade e manter uma distância segura do veículo à frente. Não subestime a alteração de densidade da neblina, evitando o risco de um acidente. A

densidade da neblina pode ser melhor avaliada observando a visão embaçada das luzes dianteiras dos veículos.

Recomendações para dirigir na neblina

- Acenda os faróis de neblina dianteiros ou os faróis baixos, mesmo durante o dia.
- Não acenda os faróis altos.
- Use o aquecedor do vidro traseiro. Ative por alguns instantes o limpador e o lavador do para-brisa. A umidade do lado externo dos vidros pode parecer neblina.
- Se for quase impossível ver do lado de fora e você precisa parar, porém não tem certeza se está sobre a estrada, acenda os faróis, ative o pisca-alerta e toque a buzina periodicamente ou quando perceber a aproximação de um veículo.
- Ao dirigir sob neblina, não ultrapasse veículos a menos que tenha uma boa visibilidade e que seja seguro fazê-la. Caso

tente ultrapassar, esteja preparado para desistir caso algum veículo se aproxime.

Dirigir na lama ou na areia

Ao dirigir sobre lama ou areia, mantenha o veículo em movimento usando uma marcha baixa.

Devido à perda de tração, é mais difícil virar, acelerar e frear. Para obter uma tração melhor ao dirigir sobre areia muito solta, libere um pouco da pressão dos pneus.

Nota

Depois de dirigir em lama ou em areia, limpe e verifique as lonas de freio. Caso isto não seja executado, poderá causar frenagem irregular ou lonas vitrificadas. Verifique a estrutura da carroceria, a direção, a suspensão, as rodas, os pneus e o sistema de escapamento.

Direção em estradas molhadas

Dirigir em locais alagados

As áreas alagadas deverão ser evitadas em qualquer situação. Uma via coberta de água impede que o motorista avalie as condições de maneira adequada. As avarias causadas no motor e em outras partes do veículo pela entrada d' água não são cobertas pela garantia.



Dirija em baixa velocidade através de qualquer área alagada e certifique-se de que o limite de água não exceda a altura do centro da roda.

Se realmente for preciso atravessar um trecho alagado, faça-o sempre em baixa velocidade, em torno de 10 km/h, utilizando a primeira marcha.

É preciso ficar atento aos veículos de grande porte trafegando nas proximidades e mantenha-se longe de marolas de grandes proporções, que aumentam as probabilidades de danos. O problema mais sério ao passar por trechos alagados é a possibilidade de entrada de água no interior do motor pelo sistema de captação do ar de admissão.

Isso é conhecido como "aríete hidráulico". A água não permite o deslocamento dos pistões e, conseqüentemente, causa danos nos componentes do motor. Nesse caso, o motor sofre sérios danos e o veículo pode vir a parar imediatamente ou posteriormente, dependendo do grau da avaria.

202 Condução e operação

Não tente colocar o motor em funcionamento novamente. Tal atitude poderá aumentar os danos ao veículo.

Avárias de motor por entrada de água não são cobertas pela garantia.



Dirigir através de um curso d'água pode ser perigoso. A água pode arrastar o veículo, causando afogamento. Mesmo um córrego pouco profundo pode impedir o contato do pneu com a superfície, causando a perda de tração. Não dirija em cursos d'água.

Dirigindo na chuva

A chuva e as estradas molhadas podem trazer problemas ao dirigir. Em uma pista molhada não é possível parar, acelerar ou fazer curvas tão bem, pois a aderência do pneu à pista não é tão boa quanto seria em pistas secas e, se os pneus tiverem pouca banda de rodagem, a tração será ainda

menor. Se começar a chover quando você estiver ao volante, reduza a velocidade e seja mais cuidadoso.

A pista pode ficar molhada repentinamente, ao passo que os seus reflexos ainda podem estar condicionados para dirigir em pista seca. Quanto mais pesada for a chuva, mais precária será a visibilidade. Mesmo que as palhetas do limpador do para-brisa estejam em boas condições, a chuva pesada poderá dificultar a visão das placas de sinalização, dos semáforos, das marcações da pavimentação, do limite do acostamento e até mesmo de pessoas que estejam andando na pista. Os respingos da estrada podem dificultar mais a visão do que a chuva, principalmente se a estrada estiver suja.

Portanto, é recomendável manter o limpador do para-brisa em boas condições e o seu reservatório de água abastecido. Substitua as palhetas do limpador do para-brisa quando apresentarem sinais de desgaste ou de falhas no para-brisa

ou quando as tiras de borracha começarem a se separar das palhetas.

A água pode afetar os freios. Tente evitar áreas alagadas, mas se não for possível, tente reduzir a velocidade antes de atingi-las. Freios úmidos podem resultar em acidentes. Os freios não funcionam bem em paradas súbitas e podem fazer o veículo puxar para um lado. Você poderá perder o controle sobre o veículo.

Após dirigir em áreas alagadas ou após o veículo ter sido lavado em um posto de serviço, pressione levemente o pedal do freio até sentir que os freios estejam funcionando normalmente.

Recomendações a serem observadas em tempo chuvoso

- Acenda os faróis baixos, mesmo durante o dia.
- Ligue o limpador do para-brisa.
- Reduza a velocidade e seja cuidadoso.

- Aumente a distância do veículo à frente.
- Caso necessário, use o aquecedor do vidro traseiro.

Nota

Quando estiver chovendo, os pneus e as palhetas do limpador têm uma carga maior. Portanto, mantenha sempre os pneus e as palhetas do limpador em boas condições.

Aquaplanagem

Uma grande quantidade de água pode acumular sob os pneus e eles poderão derrapar na água. Esta é uma situação muito perigosa. Isto poderá acontecer quando houver muita água na pista e você estiver em alta velocidade. Quando o veículo está aquaplanando, há pouco ou nenhum contato do pneu com a pista.

Pode ser que você não perceba a aquaplanagem, e até mesmo dirija durante algum tempo sem notar que os pneus não estão em contato constante com a pista. Talvez perceba a aquaplanagem quando tentar reduzir a velocidade, fizer

curvas, mudar de pista nas ultrapassagens ou se for atingido por uma rajada de vento.

Ela pode ocorrer quando seus pneus não têm sulcos profundos ou se a pressão em um ou mais pneus estiver baixa. Poderá ocorrer quando houver grande quantidade de água na pista. Se você notar reflexos das árvores, dos postes de telefone ou de outros veículos, ou se as gotas de chuva formarem ondulações na superfície da água, isto é sinal de que pode haver aquaplanagem.

A aquaplanagem geralmente acontece em velocidades altas.

Não existe uma regra rígida e rápida sobre aquaplanagem. A melhor recomendação é reduzir a velocidade quando estiver chovendo e permanecer atento.

Dirigindo à noite

Ao dirigir à noite, o motorista deve:

- Dirigir na defensiva.

- Diminuir a velocidade e deixar uma distância maior entre seu veículo e outros.
- Estar atento a animais na pista em áreas desertas.
- Sair da pista em local seguro e descansar, se estiver cansado.
- Mantenha limpos o para-brisa e todos os vidros do veículo, por dentro e por fora. O reflexo da sujeira à noite é muito pior que durante o dia. Mesmo a parte interna pode ficar embaçada devido à sujeira. A fumaça de cigarros também embaça as superfícies internas dos vidros, dificultando a visão.
- Lembrar-se de que os faróis iluminam menos a pista nas curvas.

Ladeiras e estradas montanhosas

Dirigir em encostas ou em montanhas é diferente de dirigir em terreno plano ou ondulado. Se você dirigir regularmente em terreno

204 Condução e operação

íngreme, ou se estiver pensando em visitar este tipo de território, deverá tomar algumas precauções.

Estas são algumas sugestões que podem tornar suas viagens mais seguras e agradáveis

- Mantenha o veículo em bom estado. Verifique o nível de todos os fluidos, bem como os freios, os pneus e o sistema de arrefecimento.
- Aprenda a descer ladeiras. Não confie só nos freios. Deixe também o motor ajudar na redução da velocidade. Passe para uma marcha mais reduzida; assim você reduzirá a velocidade sem abusar dos freios.

Perigo

Se você não reduzir a marcha, os freios poderão ficar tão quentes que não funcionarão bem. Reduza a marcha para que o motor auxilie os freios ao descer

(Continuação)

Perigo (Continuação)

uma ladeira íngreme. Dirigir em ponto morto ou com a ignição desligada é muito perigoso. Os freios terão que fazer um trabalho extra. Ficarão excessivamente quentes e não serão eficazes. Ao descer uma ladeira, mantenha a ignição ligada e use uma marcha apropriada.

- Aprenda a subir ladeiras. Engate uma marcha mais reduzida. Para fins de arrefecimento, mantenha a marcha menos acelerada que lhe permita trafegar na velocidade desejada sem esquentar demais o motor. Mantenha-se na sua mão em rodovias de mão dupla em ladeiras ou montanhas. Não ultrapasse a faixa divisória das pistas no centro da estrada. Mantenha a velocidade que lhe permita ficar em sua própria direção. Assim você estará ciente de motoristas que

venham na direção oposta. A ultrapassagem em acíves é mais demorada. Mantenha distâncias seguras em ultrapassagens. Facilite a ultrapassagem de outros veículos.

- Ao dirigir em acíves, fique atento a bloqueios resultantes de acidentes ou veículos em situações de emergência.
- Estradas montanhosas podem carecer de sinalização adequada. Indicações de longo trecho em acíve/declive, proibido ultrapassar, risco de queda de pedras ou vento transversal são alguns exemplos. Fique alerta e dirija com atenção.

Se o veículo atolar

Nunca gire as rodas se o veículo atolar. O método conhecido como balanço pode ajudar a desatolá-lo, mas tenha cuidado.

 **Perigo**

Se girarem a alta velocidade, os pneus poderão estourar, causando ferimentos a você e a outras pessoas. A transmissão ou outros componentes podem superaquecer. Em caso de atolamento, gire as rodas o menos possível. Não gire a velocidades superiores a 55 km/h, como indicado no velocímetro.

Nota

Girar as rodas poderá causar avarias em componentes do veículo e também dos pneus. A transmissão pode ser danificada se as rodas giram em alta velocidade ao alternar para marchas mais altas ou mais baixas.

Balançar o veículo para soltá-lo

O método do balanço poderá ajudar quando o veículo está atolado. Para fazer isso, o motorista deve seguir os passos abaixo.

1. Gire o volante para a direita e para a esquerda.
2. Alterne a marcha entre a primeira, a segunda e a ré, soltando o acelerador ao mudar as marchas.
3. Depois de mudar a marcha, pressione levemente o acelerador.
4. Se o veículo continuar atolado após algumas tentativas, ele deverá ser rebocado.

Sistema de ignição e operação

Amaciamento do novo veículo

Use as seguintes precauções para os primeiros cem quilômetros para melhorar o desempenho e a economia do veículo e aumentar sua vida útil:

- Evite partidas com aceleração total.
- Evite paradas bruscas, exceto em emergências.
- Evite arranques rápidos, acelerações bruscas e condução prolongada em alta velocidade.
- Evite aceleração total em marcha lenta.
- Não reboque nenhum outro veículo.

206 Condução e operação

Ignição do motor

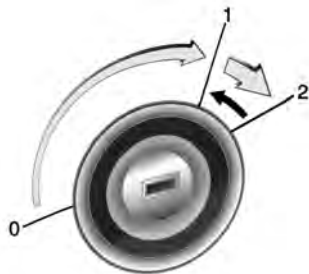

Posições da ignição

0 : Ignição desligada

1 : Ignição ligada

2 : Partida



Perigo

Não gire a chave para a posição 0 enquanto estiver dirigindo.

O veículo e o auxílio de frenagem não funcionarão, causando danos ao veículo, ferimentos ou até mesmo a morte.

Cuidado

Não deixe a chave na posição 1 por intervalos de tempo longos enquanto o motor não estiver funcionando.

Isto descarregará a bateria.

Partida do motor com a chave de ignição

- Gire a chave para a posição 1.
- Transmissão manual: acione a embreagem.
- Transmissão automática: pise o freio e mova a alavanca seletora para **P** ou **N**.
- Não acelere.
- Gire a chave para a posição 2.

Antes de dar nova partida ou para desligar o motor, gire a chave de volta para 0.

Cuidado

Não opere o motor de partida por mais de 10 segundos por vez. Isto poderá danificar o motor de partida ou descarregar a bateria.

Estacionamento/parada

- Não estacione o veículo em uma superfície facilmente inflamável. A temperatura alta do sistema de escape pode inflamar a superfície.
- Acione sempre o freio de estacionamento sem pressionar o botão de liberação. Acione o mais firmemente possível em situações de declive ou de aclive. Pressione o pedal do freio ao mesmo tempo para reduzir a força operacional.
- Desligue o motor e a ignição.

- Se o veículo estiver em uma superfície nivelada ou em um aclave, para transmissão manual, engate a primeira marcha ou, para transmissão automática, ajuste a alavanca seletora para **P** antes de desligar a ignição. Em um aclave, gire as rodas dianteiras para fora do meio-fio.

Se o veículo estiver em um declive, para transmissão manual, engate a marcha à ré ou, para transmissão automática, ajuste a alavanca seletora para **P** antes de desligar a ignição. Gire as rodas dianteiras na direção do meio-fio.

- Feche os vidros.
- Trave o veículo e ative o sistema de alarme antifurto.

Parando sobre coisas que queimam

Antes de estacionar o veículo, certifique-se de que o terreno não possua qualquer material inflamável como grama, arbustos, gotas de combustível etc. O escapamento é quente e poderá causar um incêndio.

Cuidado

Objetos inflamáveis poderão tocar em partes do escapamento sob o veículo e queimar. Não estacione sobre papéis, folhas, grama seca ou outras coisas que poderiam queimar.

Exaustão do motor

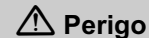

Os gases do escapamento do motor contêm monóxido de carbono venenoso, que é incolor e inodoro e pode ser fatal se for inalado. Se os gases do escapamento penetrarem no veículo, abra os vidros. Conserte a causa da falha em uma oficina. Evite conduzir com a tampa do compartimento de carga aberta, caso contrário podem entrar gases do escapamento no veículo.

208 Condução e operação

Conversor catalítico

O conversor catalítico reduz a quantidade de substâncias nocivas no gás de escape.



Atenção

Não mantenha o motor funcionando em áreas fechadas por mais tempo que o necessário para manobrar o veículo, porque o monóxido de carbono (CO), que não tem cor nem cheiro, é mortal se for inalado.

Defeitos ou funcionamento irregular do motor depois de uma partida a frio, perda significativa da potência do motor e de outras anomalias podem indicar defeito no sistema de ignição. O veículo precisa ser rebocado. Procure assistência de uma concessionária Chevrolet.

Cuidados com o conversor catalítico

Caso entre combustível não queimado no conversor catalítico, este componente poderá superaquecer e ser irreparavelmente danificado. Portanto, evite o seguinte:

- Insistir no procedimento de partida quando o motor apresentar dificuldades para ligar.
- Demorar demais com o motor de arranque.

A penetração de água na tubulação de descarga pode danificar o conversor catalítico, pois ele trabalha em alta temperatura.

Evite a aplicação de qualquer produto sob o chassi do veículo. Alguns produtos químicos aumentam o risco de incêndio.

O uso de combustível com alto teor de enxofre pode provocar, sob determinadas condições de direção, a presença de um odor desagradável e inócuo proveniente dos gases do escape.

Para garantir um nível baixo de emissões poluentes e a longevidade do sistema do conversor catalítico, todos os serviços de manutenção deverão ser realizados em uma concessionária Chevrolet.

Transmissão automática

A transmissão automática permite a troca de marcha manual (modo manual) ou automática (modo automático).

Visor da transmissão



O modo ou a marcha selecionada é mostrado no visor da transmissão.

Alavanca seletora

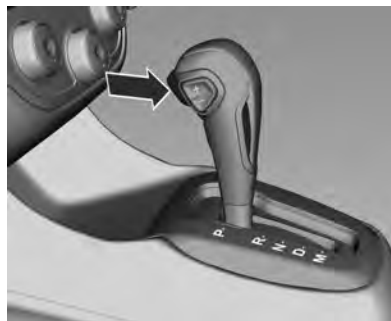

P : Posição estacionamento, as rodas estão travadas, só engate quando o veículo estiver parado e o freio de estacionamento acionado

R : Marcha à ré, só engate quando o veículo estiver parado

N : Neutro

D : Modo automático com todas as marchas

M : Modo manual

O movimento entre certas posições de marchas exigem que o botão de liberação, na parte frontal da alavanca seletora, seja pressionado.

Pressione o pedal do freio e empurre o botão de liberação para liberar a alavanca da posição **P**.

Para mudar para as posições **P**, **M** e **R**, pressione o botão de liberação.

Para ligar o motor, a alavanca seletora deve estar na posição **P** ou **N**.

Não acelere ao engatar a marcha. Nunca pressione o pedal do acelerador e o pedal do freio ao mesmo tempo.

Quando uma marcha é engatada, o veículo começa a se mover lentamente quando o freio é liberado.

210 Condução e operação

Perigo

Não mude para neutro enquanto o veículo estiver se movendo. Isso poderá causar danos à transmissão e ferimentos pessoais.

Modo manual



Mova a alavanca seletora para a posição **M**.

Pressione o botão de troca de marcha localizado na alavanca seletora.

UP (+) : para mudar para uma marcha mais alta

DOWN (-) : para mudar para uma marcha mais baixa

Para manter os níveis necessários de desempenho e de segurança do veículo, o sistema poderá não executar certas trocas de marcha quando a alavanca seletora for operada.

No modo manual, as reduções de marcha são feitas automaticamente quando o veículo reduz a velocidade. Quando o veículo para, a 1ª é selecionada automaticamente.

Para fornecer mais torque de motor em uma situação de emergência, reduções de marcha também podem ocorrer se o pedal do acelerador for totalmente pressionado. Aumentos de marcha também são possíveis se a rotação do motor atinge a velocidade máxima permitida (corte).

Cuidado

Mude de marcha de acordo com as condições da pista.

Freio do motor

Para utilizar o efeito de frenagem do motor, selecione uma marcha mais baixa ao dirigir em declives.

Balançar o veículo

Balançar o veículo só é permitido se ele atolar na areia, lama ou neve. Mova a alavanca seletora entre **D** e **R** repetidamente. Não acelere o motor.

Estacionamento

Acione o freio de estacionamento, engate **P** e remova a chave da ignição.

Programas eletrônicos de direção

- Após uma partida a frio, o programa de temperatura operacional aumenta a velocidade do motor para trazer o conversor catalítico rapidamente à temperatura necessária.
- A função automática de câmbio neutro alterna automaticamente para marcha lenta quando o veículo está parado com uma marcha à frente engatada.

Kickdown

Se o pedal do acelerador for totalmente pressionado, dependendo da rotação do motor, a transmissão muda para uma marcha menor.

Falha

Em caso de falha, a luz indicadora de funcionamento incorreto  acenderá. A transmissão não muda

mais automática nem manualmente, pois está travada em uma determinada marcha.

Conserte a causa da falha em uma concessionária Chevrolet.

Interrupção da fonte de energia

Caso haja uma interrupção no fornecimento de energia, a alavanca seletora não poderá ser movida da posição **P**. A chave da ignição não pode ser retirada da fechadura da ignição.

Se a bateria estiver descarregada, dê a partida no veículo usando cabos auxiliares, consulte *Partida com cabos auxiliares* ⇨ 262.

Se a bateria não for a causa da falha, libere a alavanca seletora e remova a chave de ignição da trava da ignição.

Liberação da alavanca seletora

1. Aplique o freio de mão.



2. Abra a tampa à direita da alavanca seletora.
3. Insira uma chave de fenda no orifício até que a alavanca destrave, mova a alavanca seletora da posição **P** para a posição **N**.
4. Feche a tampa.

212 Condução e operação

Transmissão manual



Posições da alavanca de mudança:

● : Neutro

1 a 5 : Primeira à quinta marcha

R : Marcha à ré

Marchas para a frente:

Aperte o pedal da embreagem e movimente a alavanca de acordo com o esquema. Ao engatar uma reduzida, não acelere demais o motor.

Marcha à ré:

Pressione o pedal da embreagem, puxe o anel para cima e pressione a alavanca de câmbio na direção da posição **R**.

Nota

Coloque a alavanca de câmbio na posição **R** (marcha à ré) somente quando o veículo estiver parado e alguns segundos após pressionar o pedal da embreagem.

Se a marcha não engatar com facilidade, retorne a alavanca de volta ao neutro e retire o pé da embreagem, pressione novamente e mova a alavanca de mudança.

Nota

O módulo eletrônico não evita danos ao motor devido a picos de alta rotação no caso de reduções de marcha inadequadas. Por exemplo:

- Ao tentar alternar da 4^a para 5^a marcha é engatada a 3^a marcha por engano.

- Desengatar o motor em um declive longo (e ao engatar novamente, usar uma marcha muito baixa).

Sob essas hipóteses, independentemente do funcionamento do módulo eletrônico, a rotação do motor aumentará seja qual for a quantidade de injeção de combustível. Isto poderá ultrapassar os limites de tolerância e levar a danos graves aos componentes internos do motor.

Cuidado

Não é recomendado dirigir com a mão repousada sobre a alavanca seletora.

Freios

O sistema de frenagem compreende dois circuitos de frenagem independentes.

Em caso de falha do circuito de frenagem, o veículo ainda pode ser freado usando o outro circuito de frenagem. Contudo, o efeito de frenagem só é obtido quando o pedal de freio é pressionado firmemente. É necessário muito mais força para isso. A distância de frenagem é ampliada. Procure a assistência de uma concessionária Chevrolet antes de continuar sua viagem.

Quando o motor não está funcionando, o suporte da unidade do servofreio desaparece depois que o pedal do freio é pressionado uma ou duas vezes. O efeito de frenagem não é reduzido, mas a frenagem requer uma força significativamente maior. É especialmente importante lembrar-se disso ao ser rebocado.

Cuidado

Se um dos circuitos falhar, o pedal do freio deverá ser pressionado com pressão maior, e a distância de frenagem poderá aumentar. Verifique e conserte o sistema de freio em uma Concessionária Chevrolet.

Se o pedal do freio puder ser pressionado mais do que o normal, os freios podem estar precisando de reparo.

Consulte uma concessionária Chevrolet.

Cuidado

Não dirija com o pé apoiado no pedal do freio. Isto acelerará o desgaste dos componentes do freio. Os freios poderão superaquecer, resultando em uma distância de frenagem mais longa e condições inseguras.

Atenção

Após dirigir em locais alagados, lavar o veículo ou usar excessivamente os freios ao descer uma ladeira acentuada, os freios poderão perder temporariamente seu poder de frenagem. Isto poderá ocorrer devido a componentes do freio molhados ou superaquecidos.

Caso os freios percam temporariamente o poder de frenagem devido ao superaquecimento: Alterne para uma marcha mais lenta ao descer ladeiras. Não aplique os freios continuamente.

Se seus freios perderem a potência temporariamente devido à umidade nos componentes, o procedimento abaixo ajudará a restaurar o desempenho normal:

1. Verifique se há outros veículos atrás de você.

(Continuação)

214 Condução e operação

Atenção (Continuação)

2. Mantenha uma velocidade segura, com bastante espaço para trás e para os lados.
3. Acione os freios levemente até que o desempenho seja restaurado.

Consulte *Luz de advertência do sistema de freio e embreagem* ⇨ 70.

Sistema de freios anti-travamento (ABS)

O sistema de freios antiblocantes (ABS) evita o travamento das rodas.

O ABS começa a regular a pressão do freio assim que uma roda mostra uma tendência a travar. O veículo permanece dirigível, mesmo durante uma frenagem difícil.

O controle do ABS é notado por meio de um pulso no pedal do freio e do ruído do processo de ajuste.

Para conseguir a frenagem ideal, mantenha o pedal do freio totalmente pressionado por todo o processo de frenagem, apesar do fato de o pedal estar pulsando. Não reduza a pressão no pedal.

Não diminua a força de acionamento do pedal de freio.

Ao dar a partida depois que a ignição for ligada, sons mecânicos poderão ser ouvidos.

Falha

⚠ Atenção

Se houver uma falha no ABS, as rodas podem travar em caso de uma frenagem mais brusca que o normal. Os benefícios oferecidos pelo ABS deixam de estar disponíveis. Enquanto as rodas estiverem travadas, o controle de direção do veículo será perdido e ele poderá desviar de sua rota.

Dependendo da gravidade da frenagem de emergência, o veículo poderá piscar as luzes de freio como um aviso para os outros veículos.

Conserte a causa da falha em uma concessionária Chevrolet.

Freio de mão

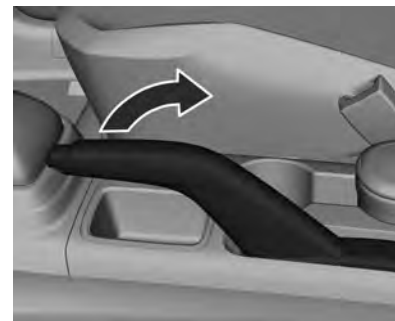

Acione sempre o freio de estacionamento com firmeza, sem operar o botão de liberação, e acione o mais firmemente possível em declives ou em acíves.

Para soltar o freio de estacionamento, puxe um pouco a alavanca, pressione o botão de liberação e abaixe totalmente a alavanca.

Para reduzir as forças operacionais do freio de estacionamento, pressione o pedal de freio ao mesmo tempo.

Consulte *Luz de advertência do sistema de freio e embreagem* ⇨ 70.

⚠ Perigo

Nunca aplique o freio de estacionamento com o veículo em movimento. Isto poderá fazer o veículo rodar e causar ferimentos.

Controle de velocidade de cruzeiro

Piloto automático

O controle de velocidade de cruzeiro pode armazenar e manter velocidades de cerca de 40 a 140 km/h. Desvios das velocidades armazenadas podem ocorrer ao dirigir em aclives ou em declives.

Por motivos de segurança, o controle de velocidade de cruzeiro não pode ser ativado até que o pedal do freio seja acionado pelo menos uma vez.



Acionar em primeira marcha não é possível

Não use o controle de velocidade de cruzeiro se não for prudente manter uma velocidade constante.

Com a transmissão automática, só ative o controle de velocidade de cruzeiro no modo automático.

Consulte *Luz do piloto automático* ⇨ 73.

Ligando

Pressione o botão de travamento **ON OFF**. O indicador de controle  se acende em branco.

216 Condução e operação

Ativação

Acelere para a velocidade desejada e empurre a alavanca para baixo para **SET/-**. A velocidade atual é armazenada e mantida. O indicador de controle  passa de branco para verde para indicar que o controle de velocidade de cruzeiro está ativo. O pedal do acelerador pode ser liberado.

A velocidade do veículo pode ser aumentada pressionando o pedal do acelerador. Quando o pedal do acelerador é liberado, a velocidade armazenada anteriormente é retomada.

Aumentar a velocidade



Com o controle de velocidade de cruzeiro ativo, mantenha a alavanca pressionada para **RES/+** ou pressione rapidamente para **RES/+** repetidamente; a velocidade aumenta de forma contínua ou em pequenos incrementos.

Acelere gradativamente até a velocidade desejada e armazene girando para **SET/-**.

Reduzir a velocidade

Com o controle de velocidade de cruzeiro ativo, mantenha a alavanca pressionada para **SET/-** ou pressione rapidamente para **SET/-** repetidamente; a velocidade diminui de forma contínua ou em pequenos incrementos.

Desativação

Pressione o botão de travamento Cancel . O indicador de controle  se acende em branco. O controle de velocidade de cruzeiro é desativado. A velocidade armazenada é memorizada.

Desativação automática:

- A velocidade do veículo é inferior a aproximadamente 40 km/h.
- O pedal do freio é pressionado.
- A alavanca seletora está em **N**.

Retomar velocidade armazenada

Mova a alavanca para **RES/+** a uma velocidade acima de 40 km/h. Será atingida a velocidade armazenada.

O indicador de controle  passa de branco para verde para indicar que o controle de velocidade de cruzeiro está ativo. Se a diferença entre a velocidade atual e a velocidade armazenada for superior a 40 km/h, o veículo não poderá retomar a velocidade armazenada.

Para desligar

Pressione o botão de travamento **ON OFF**. O indicador de controle  se apaga. A velocidade armazenada é apagada. Desligar a ignição também apaga a velocidade armazenada.

Sistemas de detecção de objetos

Assistente de estacionamento

O auxiliar de estacionamento facilita o estacionamento medindo a distância entre o veículo e os obstáculos traseiros e fornecendo sinais sonoros. É o motorista, no entanto, que tem total responsabilidade pela manobra de estacionamento.



O sistema consiste em quatro sensores de estacionamento ultrassônicos no para-choque traseiro.

Consulte *Luz do sensor de estacionamento ultra-sônico* ⇨ 71.

Nota

Peças afixadas na área de detecção causam problemas de funcionamento do sistema.

Ativação

O sistema se ativa automaticamente ao engatar a marcha à ré.

Um obstáculo é indicado por avisos sonoros. O intervalo entre avisos torna-se mais curto à medida que o veículo se aproxima do obstáculo. Quando a distância é inferior a 40 cm, o aviso sonoro soa continuamente.

Desativação

O sistema será desativado automaticamente quando:

- O veículo for dirigido acima de 10 km/h.
- O veículo está estacionado.
- Ocorre uma falha no sistema.

Falha

Em caso de falha no sistema, se acende o sinal P[!].

Além disso, se o sistema não funcionar devido a condições temporárias, como sensores cobertos por neve, P[!] acenderá.

218 Condução e operação

Informações importantes sobre o uso do sistema auxiliar de estacionamento

Atenção

Sob certas circunstâncias, várias superfícies reflexivas sobre objetos ou sobre roupas, bem como fontes externas de ruído podem fazer com que o sistema não detecte os obstáculos corretamente.

Preste atenção especial a obstáculos baixos que podem danificar a parte inferior do para-choque. Se tais obstáculos saírem da área de detecção do sensor durante a aproximação do veículo, um aviso sonoro contínuo soará.

Cuidado

A sensibilidade do sensor poderá ser reduzida por influências externas, como camadas sobre a superfície do sensor (gelo, neve, lama, sujeira, envernizamentos/ pinturas múltiplas, etc.).

O sensor pode detectar um objeto inexistente (interferência de eco) causado por interferências acústicas externas, como outro sistema auxiliar de estacionamento, ou interferências mecânicas externas, como lava-jato, chuva, condições de vento extremo, granizo etc.

O desempenho do sistema auxiliar de estacionamento pode ser reduzido pela alteração da posição do sensor por alterações externas do veículo como abaixar o para-choque durante a vida útil devido a: mudanças de temperatura, troca de pneus,

(Continuação)

Cuidado (Continuação)

carregamento do veículo, rebaixamento/ tuning do veículo etc.

Condições específicas se aplicam a veículos altos (por exemplo, veículos off-road, minivans, transportadores). A identificação de objetos na parte superior do veículo não poderá ser garantida.

O desempenho do sistema auxiliar de estacionamento poderá ser reduzido pelo acoplamento acústico do veículo causado pelo congelamento. Objetos com uma secção transversal muito pequena podem não ser detectados.

Nota

O sensor pode detectar um objeto inexistente (interferência por eco) devido a interferências externas acústicas ou mecânicas.

Combustível

Combustível recomendado

Gasolina regular, etanol ou qualquer mistura dos dois combustíveis.

Cuidado

Utilizar combustível com um índice de octanas demasiadamente baixo pode provocar combustão descontrolada e danos no motor.

O uso de combustível de baixa qualidade pode reduzir a potência do motor, o torque do motor e aumentar ligeiramente o consumo de combustível.

O uso contínuo de combustíveis de baixa qualidade pode resultar em combustão não controlada e danos ao motor.

Abastecimento do tanque

Perigo

Antes de reabastecer, desligue o motor e todos os aquecedores externos com câmaras de combustão. Desligue todos os telefones celulares.

Ao reabastecer siga as instruções operacionais e de segurança do posto de gasolina.

Perigo

O combustível é inflamável e explosivo. Não fume. Não provoque chamas nem faíscas.

Se você sentir cheiro de combustível no veículo, conserte a causa imediatamente em uma Concessionária.

Cuidado

Se utilizar um combustível de grau inadequado ou colocar aditivos para combustível incorretos no tanque de combustível, o motor e o conversor catalítico poderão ser seriamente danificados.

Ao abastecer o tanque, certifique-se de utilizar o combustível correto (gasolina ou etanol) correspondente ao veículo. O veículo poderá ser seriamente danificado caso abasteça diesel em um veículo flex.

Cuidado

Em caso de combustível inadequado, não ligue a ignição.

220 Condução e operação

A portinhola elétrica do tanque de combustível está localizada na parte traseira direita do veículo.

Solte a portinhola elétrica do tanque de combustível pressionando o botão  do sistema de travamento central ou o controle remoto e puxe a porta para abri-la.



Cuidado

Limpe imediatamente todo combustível que transbordar.

Tampa do tanque de combustível

Somente uma tampa genuína oferece funcionalidade total.

Combustível para sistema ECONO.FLEX - motores a etanol e gasolina

Pode-se usar gasolina regular, etanol ou qualquer mistura dos dois combustíveis.

O sistema de injeção eletrônica de combustível, através de sinais recebidos de diversos sensores, ajusta o funcionamento do motor de acordo com o combustível a ser usado. Tenha certeza da origem do combustível. O uso de combustível com especificação inadequada pode causar danos irreversíveis ao motor.

Depois de reabastecer, dirija o veículo por aproximadamente 10 minutos, especialmente se o combustível predominante tiver sido alterado.

Ao dar a partida no motor com etanol pela manhã, segure a chave por cerca de 3 segundos. Se o motor não der a partida na primeira tentativa, aguarde cerca de 10 segundos e tente novamente. Depois de três tentativas, segure o pedal do acelerador totalmente pressionado até que o motor dê a partida. Retire o pé do pedal do acelerador imediatamente.

A etiqueta adesiva contém uma indicação do tipo de combustível, e se localiza na portinhola do bocal de enchimento de combustível do veículo.

Nota

Verifique o nível no reservatório de partida a frio e mantenha-o sempre abastecido (de preferência com gasolina aditivada).

Evite danos

Nunca use um combustível que não atenda as recomendações de qualidade ou que contenha aditivos metálicos à base de manganês. Nunca adicione um aditivo ao tanque de combustível de seu

veículo recomendado para combustíveis diferentes, pois o motor, os injetores de combustível, o catalisador e todos os sensores do sistema anticontaminação provavelmente sofrerão danos graves que não serão cobertos pela garantia do veículo.

Filtro de combustível

Troque o filtro de combustível de acordo com os intervalos recomendados no Plano de Manutenção.

Nota

Como ele trabalha sob uma pressão mais alta que os sistemas convencionais, o sistema de injeção de combustível exige alguns cuidados de manutenção. Troque o filtro e as mangueiras de combustível somente por peças originais GM.

Aditivos de combustível

Veículos com o sistema ECONO.FLEX - (etanol e gasolina)

Recomendamos a adição de um frasco de aditivo ACDelco Flexpower a cada quatro abastecimentos completos ou 200 L do tanque de combustível, nas seguintes condições:

- Em veículos que não forem dirigidos por mais de duas semanas ou só forem usados para curta distância e nem todo dia.
- Em veículos em que aditivos para combustível não sejam normalmente usados.

Cuidado

Nunca use aditivo para gasolina em etanol e vice-versa.

Tanque de combustível da partida a frio

Para veículos com motores com o sistema ECONO.FLEX - etanol e gasolina

Abastecimento do tanque

Verifique semanalmente o nível do reservatório de combustível para partida a frio e assegure-se de mantê-lo sempre cheio.

Recomendamos abastecer o reservatório de partida a frio preferencialmente com gasolina de alta octanagem - IAD 95 (Índice Anti-Detonante) ou RON 100, ou superior. Consulte as opções disponíveis no posto de combustível de sua preferência. Na falta desse produto, use gasolina aditivada, que conserva suas propriedades por mais tempo do que a gasolina tipo C comum.

222 Condução e operação

Cuidado

Abasteça o reservatório de partida a frio somente com gasolina. O veículo pode ser seriamente danificado se o reservatório de partida a frio for abastecido com outro combustível (por exemplo, diesel, etanol etc.), gasolina de baixa qualidade ou adulterada.

Para reabastecer, siga os procedimentos:

1. Desligue o motor.
2. Abra o capô.
3. Abra a tampa do reservatório de partida a frio.



4. Confira o nível.



5. Retire a tampa do reservatório de partida a frio, girando-a no sentido anti-horário.

6. Encha o reservatório de combustível para partida a frio.
7. Recoloque a tampa do reservatório de partida a frio, girando-a no sentido horário.
8. Feche a tampa do reservatório de partida a frio.
9. Feche o capô.

Cuidados com o veículo

Informações gerais

Acessórios e modificações ...	224
Elevação do veículo	225
Interruptor de desconexão da bateria	225
Armazenamento do veículo ...	225
Informações de emissão	226

Verificações do veículo

Execução do serviço de manutenção pelo proprietário	227
Capô	228
Visão geral do compartimento do motor	230
Óleo do motor	231
Filtro/limpador de ar do motor	232
Líquido de resfriamento do motor	233
Superaquecimento do motor	234
Ventilador do motor	236
Fluido da direção	236
Fluido do lavador	237
Freios	237

Fluido do freio	237
Bateria	238
Substituição da palheta do limpador	239

Substituição de lâmpadas

Substituição de lâmpadas	241
Faróis	241
Faróis para neblina	242
Luzes de direção dianteiras	242
Luzes do marcador lateral	243
Lanternas traseiras	243
Lâmpada de freio superior central (CHMSL)	244
Lâmpada da placa	244
Luzes internas	245
Iluminação do painel de instrumentos	245

Sistema elétrico

Fusíveis	245
Caixa de fusíveis do compartimento do motor	246
Caixa de fusíveis do painel de instrumentos	248

Ferramentas do veículo

Ferramentas	252
-------------------	-----

Rodas e pneus

Rodas e pneus	253
Designações dos pneus	253
Pressão do pneu	253
Inspeção dos pneus	254
Profundidade da banda de rodagem	254
Rotação do pneu	255
Quando é hora de pneus novos	256
Tipos diferentes de rodas e pneus	256
Coberturas de rodas	257
Substituição de rodas	257

Partida com cabos auxiliares

Partida com cabos auxiliares	262
---------------------------------------	-----

Reboque

Rebocamento do veículo	264
Rebocamento de outro veículo	265

Cuidados com a aparência

Cuidados com o exterior	266
Cuidados com o interior	268

224 Cuidados com o veículo

Informações gerais

Acessórios e modificações

Recomendamos usar Peças e Acessórios Genuínos e componentes aprovados pela fábrica específicos para o seu tipo de veículo. Não podemos avaliar ou garantir outros produtos - ainda que tenham aprovação concedida por entidade reguladora ou similar.

Cuidado

Nunca modifique o veículo. Isso poderá afetar o desempenho, a durabilidade e a segurança do veículo e a garantia poderá não cobrir problemas causados pela modificação.

Concessionárias Chevrolet

Se seu veículo tem alguma anomalia, leve-o a qualquer rede de concessionárias Chevrolet ou oficina autorizada para consertá-lo, dentro ou fora do período de garantia. Você será atendido por profissionais altamente qualificados. Se uma explicação adicional for necessária, entre em contato com o gerente de serviços.

Cuidado

Este veículo foi desenvolvido tendo em mente a total segurança de seus passageiros. Ele, portanto, usa parafusos com adesivo trava-rosca em algumas montagens. Se os parafusos forem removidos por algum motivo, deverão ser substituídos por peças originais novas. Além disso, também será essencial uma limpeza efetiva da peça que for fixada com o parafuso com adesivo trava-rosca, para

(Continuação)

Cuidado (Continuação)

assegurar um aperto perfeito e uma reação físico-química eficaz dos compostos químicos de travamento. Assim, recomendamos enfaticamente que os sistemas de segurança do veículo (freios, bancos, suspensão, cintos de segurança, etc.), bem como serviços que afetem indiretamente tais sistemas, sejam sempre executados pela Rede de Concessionárias ou Oficina Autorizada Chevrolet. Para obter mais detalhes, entre em contato com uma Concessionária ou uma Oficina Autorizada Chevrolet.

Elevação do veículo

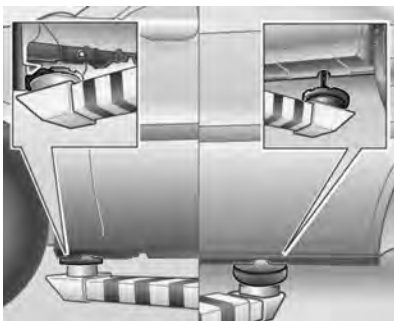

A figura mostra onde deverão ser instalados os suportes para um guincho ou macaco.

Nota

Se os apoios dos elevadores ou o macaco forem metálicos, use uma proteção de borracha para evitar danos ao veículo.

Interruptor de desconexão da bateria

Desconectar



1. Abra o capô.
2. Retire a porca da extremidade do terminal.
3. Retire o terminal do borne da bateria.

Conectar

1. Instale o terminal no borne da bateria.
2. Aperte a porca da extremidade do terminal.
3. Feche o capô.

Armazenamento do veículo

Inatividade por período prolongado

Se o veículo precisar ficar guardado durante vários meses:

- Lave e encere o veículo.
- Limpe e proteja as vedações de borracha.
- Troque o óleo do motor.
- Esgote o reservatório do líquido do lavador.

226 Cuidados com o veículo

- Verifique o anticongelante e a proteção anticorrosiva do líquido de arrefecimento.
- Calibre a pressão dos pneus para o valor especificado para carga total.
- Estacione o veículo em local seco e bem ventilado. Engate a primeira ou a marcha à ré para evitar que o veículo se desloque.
- Não acione o freio de estacionamento.
- Abra o capô, feche todas as portas e tranque o veículo.
- Desconecte a garra do borne negativo da bateria. Cuide para que todos os sistemas sejam desligados, por exemplo, o sistema de alarme antifurto.
*Consulte **Interruptor de desconexão da bateria** ⇨ 225.*
- Feche o capô.

Retorno à condição de atividade

Quando o veículo for recolocado em operação:

- Conecte a garra do borne negativo da bateria. Ative o sistema eletrônico dos vidros elétricos.
- Verifique a pressão dos pneus.
- Encha o reservatório do líquido do lavador.
- Confira o nível de óleo do motor.
- Confira o nível de líquido de arrefecimento do motor.

Informações de emissão



- O nível máximo de emissão de CO (monóxido de carbono) permitido para a sincronia de marcha lenta e ignição especificada (avanço inicial) é de 0,5%. Isto se aplica ao combustível padrão especificado para testes de emissão.
- A descarga de emissões pelo cárter de óleo para a atmosfera deve ser zero em qualquer condição do veículo.

- Veículos equipados com o sistema ECONO.FLEX têm um sistema antipoluição de gás evaporativo do tanque de combustível (recipiente).
- Este veículo atende os limites de emissão, como o Programa para Controle da Poluição do Ar por Veículos Motorizados (PRONCOVE), de acordo com a Resolução 18/86 do CONAMA e atualizações vigentes na data de fabricação.
- A rotação da marcha lenta não é regulável. O módulo de controle eletrônico (ECM) calcula eletronicamente a porcentagem de CO e os ajustes da marcha lenta.
- Nos veículos com sistema ECONO.FLEX - etanol e gasolina - qualquer mistura de etanol e de gasolina, em qualquer relação, pode ser

usada. O sistema de injeção eletrônica de combustível, através de sinais recebidos de diversos sensores, ajusta o funcionamento do motor de acordo com o combustível a ser usado. Certifique-se da origem do combustível, pois se estiver adulterado poderá causar danos irreversíveis ao motor.

- Convém usar, de preferência, o combustível aditivado dos postos.

Nota

O uso de combustível que não seja o especificado poderá comprometer o desempenho do veículo, causar danos ao sistema de injeção ou até danificar o motor. Esse tipo de dano não é coberto pela garantia do veículo.

Verificações do veículo

Execução do serviço de manutenção pelo proprietário



228 Cuidados com o veículo

Atenção

Execute verificações no compartimento do motor apenas quando a ignição estiver desligada.

A ventoinha do motor pode começar a funcionar mesmo com a ignição desligada.

Perigo

O sistema de ignição usa uma tensão extremamente alta. Não toque nele.

Capô Abertura



Puxe a alavanca de liberação e devolva-a à posição original.



Empurre a trava de segurança para a esquerda e abra o capô.

Atenção

Quando o motor estiver quente, certifique-se de tocar apenas no enchimento da haste do suporte do capô para evitar queimaduras.

Consulte *Entrada de ar* ⇨ 192.

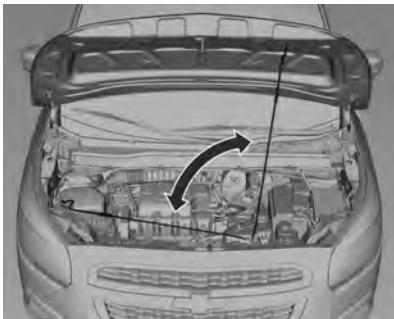

Para manter o capô aberto, encaixe a vara de sustentação em seu furo na tampa.

Fechamento

Antes de fechar o capô, pressione a haste de sustentação para dentro do prendedor.

Baixe o capô e deixe-o engatar no trinco. Verifique se o capô ficou totalmente fechado.

⚠ Atenção

Sempre observe as seguintes precauções:

- Não puxe a alavanca de destravamento do capô enquanto o veículo estiver em movimento.
- Não dirija o veículo com o capô aberto. Um capô aberto atrapalhará a visão do motorista.
- Operar o veículo com o capô aberto poderá levar a uma colisão, resultando em danos ao veículo ou a outras pessoas, ferimentos ou até mesmo a morte.

230 Cuidados com o veículo

Visão geral do compartimento do motor

1.8L ECONO.FLEX

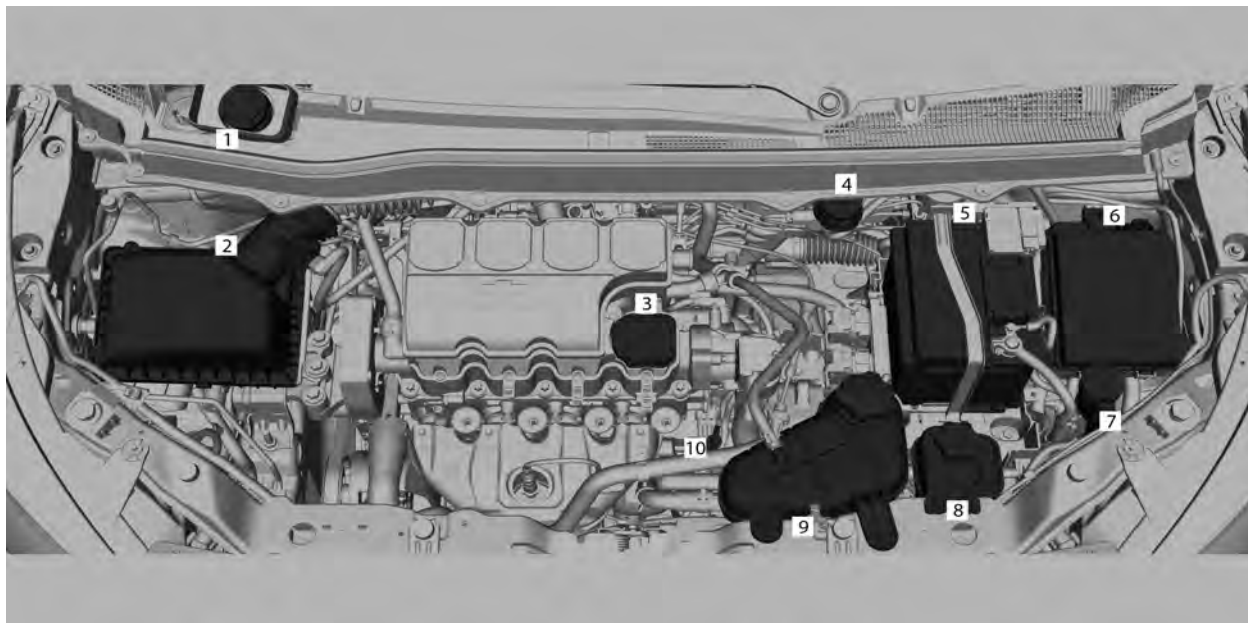

1. *Tanque de combustível da partida a frio* ⇨ 221
2. *Filtro/limpador de ar do motor* ⇨ 232
3. *Óleo do motor* ⇨ 231
4. *Fluído do freio* ⇨ 237
5. *Bateria* ⇨ 238
6. *Caixa de fusíveis do compartimento do motor* ⇨ 246
7. *Fluído do lavador* ⇨ 237
8. *Fluído da direção* ⇨ 236.
9. *Líquido de resfriamento do motor* ⇨ 233
10. Vareta de nível do óleo.
Consulte *Óleo do motor* ⇨ 231.

Óleo do motor

Troca do óleo do motor

Nota

Troque o óleo de acordo com os intervalos de tempo ou a quilometragem percorrida (consulte *Fluidos e lubrificantes recomendados* ⇨ 275), pois os óleos perdem suas propriedades de

lubrificação não apenas devido ao funcionamento do motor, mas também ao envelhecimento. A troca de óleo deve ser feita com o motor em temperatura operacional normal. Preferivelmente, troque o óleo em uma Concessionária Chevrolet, assegurando assim o uso do óleo especificado para manter a integridade dos componentes do motor. Os danos causados por óleo não especificado não são cobertos pela garantia.

PEÇAS GENUÍNAS GM

ACDelco®

Deve-se conferir o nível do óleo com o veículo nivelado e o motor (que deve estar na temperatura normal de operação) desligado.

Espere pelo menos 10 minutos antes de conferir o nível, para que o acúmulo normal do óleo no motor escorra para o cárter. Se o óleo estiver frio, poderá demorar um pouco mais para voltar ao cárter.

Verificação do nível de óleo do motor

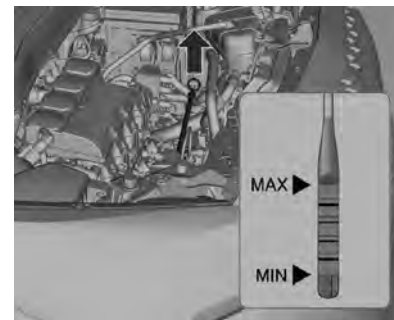

Para verificar o nível do óleo, remova a vareta de nível.

Limpe-a bem, introduza até o fim e torne a retirar. O nível do óleo tem de estar entre as posições inferior (MIN) e superior (MAX) da vareta.

232 Cuidados com o veículo

Adicione óleo somente se o nível atingir a posição inferior (MIN) na vareta de nível ou se estiver abaixo desta, máximo de 1 litro, então verifique novamente o nível.

Cuidado

Nunca misture tipos diferentes de qualidades de óleo. Use somente a qualidade e a viscosidade do óleo especificadas neste manual. O uso de outro óleo diferente do especificado poderá causar danos ao motor e cancelar a garantia.

O nível do óleo não deve ficar acima da posição superior (MAX) da vareta. Se isto ocorrer, haverá, por exemplo, aumento no consumo do óleo, encharcamento das velas e formação excessiva de resíduos de carbono.

Cuidado

Óleo do motor em excesso deverá ser drenado ou retirado por sucção.

Consulte *Capacidades e especificações* ⇨ 289.

Coloque a tampa e aperte-a.

⚠ Atenção

O óleo do motor é um agente irritante e, se ingerido, poderá causar doenças ou a morte.

Mantenha-o longe do alcance de crianças.

Evite o contato repetitivo ou prolongado com a pele.

Lave as áreas expostas com água e sabão ou um limpador de mãos.

Tome muito cuidado ao drenar o óleo do motor, pois ele poderá estar quente suficiente para queimá-lo.

Troca do filtro de óleo

Providencie para que o filtro de óleo seja substituído preferencialmente por uma concessionária Chevrolet.

Consulte *Manutenção programada* ⇨ 271

Filtro/limpador de ar do motor

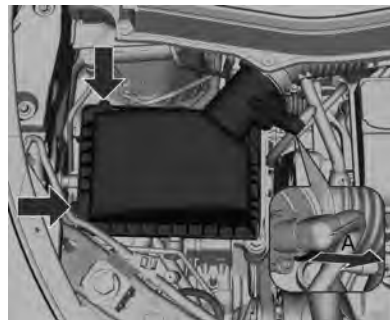

Limpeza ou troca do elemento

1. Abra o capô.
2. Afrouxe os prendedores.
3. Puxe cuidadosamente a trava do conector **A**.

4. Depois que a trava **A** for desengatada, empurre a trava **A** junto com o conector, empurrando simultaneamente para fora.
5. Solte o grampo de metal da mangueira.
6. Remova a mangueira.
7. Remova a tampa da caixa de ar cuidadosamente.
8. Remova o elemento limpador de ar e limpe-o ou troque-o, se necessário.
9. Limpe também a parte interna do purificador.

Líquido de resfriamento do motor

Substituição do líquido de arrefecimento

O sistema de arrefecimento do motor é abastecido com um aditivo para radiador de longa duração (etilenoglicol), cujas propriedades conferem proteção adequada contra congelamento, ebulição e corrosão.

Troque o líquido de arrefecimento do motor de acordo com os intervalos de tempo ou a quilometragem percorrida, (consulte *Fluidos e lubrificantes recomendados* ⇨ 275).

⚠ Atenção

Deixe o motor esfriar antes de abrir a tampa. Abra a tampa com cuidado, liberando a pressão lentamente.

Nível do líquido de arrefecimento do motor



Se o sistema de resfriamento estiver frio, o nível do líquido de arrefecimento deve estar acima da marca de enchimento. Complete se o nível estiver baixo. Portanto, adicione ao reservatório de expansão uma mistura de água desmineralizada e aditivo para radiador (longa duração – cor laranja, proporção de 35% a 50% de aditivo).

Nota

O aditivo para radiador (vida longa, de cor alaranjada) não deve ser misturado a aditivos padrão (cor verde) ou a outros produtos, como óleo solúvel C. As misturas reagem, formando uma borra que pode levar à obstrução do sistema e, conseqüentemente, ao superaquecimento do motor. Em caso de troca do tipo de aditivo, o sistema deverá ser lavado cuidadosamente.

Instale a tampa e aperte-a bem. Procure uma concessionária Chevrolet para verificar a concentração do líquido de

234 Cuidados com o veículo

arrefecimento e consertar a causa da perda de líquido de arrefecimento.

Cuidado

Reservatório de expansão e sua tampa têm limitadores de fixação. Para fechar a tampa, aperte-a lentamente e, quando houver resistência, pare de girá-la. Se a tampa exceder o limitador, a tampa e o reservatório de expansão serão danificados, causando problemas de funcionamento no sistema de arrefecimento que, por sua vez, podem causar danos ao motor. Esses danos não são cobertos pela garantia.

Superaquecimento do motor

A luz do indicador de temperatura do líquido de arrefecimento do veículo está localizada no painel de instrumentos. Ela indica o aumento da temperatura do motor.

Nota

Se o motor funcionar sem líquido de arrefecimento, seu veículo poderá sofrer danos sérios. Neste caso, os reparos não serão cobertos pela garantia.

Superaquecimento do motor sem vapor

Se você notar o aviso de superaquecimento e não houver sinais de vapor, o problema poderá não ser tão sério. O motor poderá superaquecer quando:

- O veículo é conduzido em uma subida acentuada em altas temperaturas ambiente.
- O veículo é parado depois de dirigir em alta velocidade.
- O veículo foi conduzido em marcha lenta durante um percurso longo.

Se não houver mudanças ou sinais de vapor, observe o seguinte procedimento durante aproximadamente um minuto:

1. Desligue o ar condicionado (se equipado)

2. Tente manter o motor sob carga (use uma marcha na qual o motor fique em baixa rotação).

Se o aviso de superaquecimento desaparecer, continue dirigindo. Por questões de segurança, dirija lentamente por aproximadamente 10 minutos.

Se a escala do indicador de temperatura baixar para a posição normal, continue dirigindo.

Se a temperatura do líquido de arrefecimento não cair, estacione o veículo imediatamente e desligue o motor.

Caso não haja vapor visível, ligue o motor em marcha lenta por aproximadamente 2 ou 3 minutos com o veículo parado e observe se o aviso de superaquecimento apaga.

Se o aviso de superaquecimento continuar aceso, desligue o motor, peça aos passageiros que saiam do veículo e aguarde até que ele esfrie. Fica a seu critério abrir ou não o compartimento do motor, mas

procure assistência técnica imediatamente. Se abrir o compartimento do motor, verifique o reservatório de expansão do líquido de arrefecimento.

 **Perigo**

Se o líquido de arrefecimento na parte interna do reservatório de expansão estiver fervendo, não faça nada e aguarde até que esfrie.

O nível do líquido de arrefecimento deverá estar conforme especificado. Se estiver baixo, significa que pode haver vazamento nas mangueiras do radiador, do aquecedor, no próprio radiador ou na bomba d'água.

 **Perigo**

- As mangueiras do aquecedor e as mangueiras do radiador, bem como outras partes do motor,

(Continuação)

**Perigo
(Continuação)**

podem esquentar muito. Não as toque, pois poderá se queimar.

- Caso exista algum vazamento, não ligue o motor, pois o líquido de arrefecimento poderá se perder, causando queimaduras. Antes de dirigir o veículo, repare os vazamentos.

Superaquecimento com vapor

 **Perigo**

- Os vapores gerados pelo superaquecimento do motor podem causar queimaduras graves, mesmo que você só abra um pouco o compartimento do motor. Fique distante do motor ao observar a emissão de vapor. Desligue o motor,

(Continuação)

**Perigo
(Continuação)**

peça aos passageiros para saírem do veículo e espere que o motor esfrie. Antes de abrir o compartimento do motor, aguarde até que não haja mais sinais de vapor do líquido de arrefecimento.

- Se o veículo continuar em movimento com o motor superaquecido, os líquidos poderão escapar devido à alta pressão. Você e outras pessoas poderão se queimar gravemente. Desligue o motor superaquecido, saia do veículo e espere que ele esfrie.

236 Cuidados com o veículo

Ventilador do motor

Se não houver vazamento visível, verifique o funcionamento da ventoinha do motor. Se houver superaquecimento do motor, ela terá de ser acionada automaticamente. Se isto não acontecer, será preciso efetuar o conserto.

⚠ Atenção

Os ventiladores e outras partes móveis do motor podem causar ferimentos sérios. Mantenha mãos e roupas afastadas de partes móveis quando o motor estiver funcionando.

⚠ Perigo

- Os vapores e os líquidos muito quentes que saem do sistema de arrefecimento em ebulição podem explodir e causar queimaduras

(Continuação)

Perigo (Continuação)

graves. Eles estão sob pressão, e se a tampa do reservatório de expansão for aberta mesmo que parcialmente, os vapores poderão ser expulsos em alta velocidade. Nunca remova a tampa do reservatório de expansão quando o motor e o sistema de arrefecimento estiverem quentes. Se for necessário remover a tampa do reservatório de expansão, aguarde até que o motor esfrie.

- O aditivo longa vida para o sistema de arrefecimento é venenoso e deve ser manuseado com cuidado.

Fluido da direção



O nível do fluido da direção assistida precisa estar entre as marcas **MIN** e **MAX**.

Se o fluido estiver fora do intervalo entre as marcas, procure assistência de uma concessionária Chevrolet.

Consulte *Fluidos e lubrificantes recomendados* ⇨ 275.

Cuidado

Quantidades extremamente pequenas de contaminação podem causar danos ao sistema de direção e fazer com que ele não funcione corretamente.

Não permita que contaminantes entrem em contato com o fluido.

Fluido do lavador

Encha com água limpa misturada com uma quantidade adequada de aditivo para limpeza de para-brisa.

Para encher o reservatório de fluido do lavador do para-brisa:

- Utilize apenas fluido do lavador pronto para uso disponível comercialmente para este propósito.
- Não utilize água de torneira. Os minerais presentes na água de torneira podem entupir a tubulação do lavador do para-brisa.

- Se for provável que a temperatura do ar caia abaixo do ponto de congelamento, utilize fluido do lavador do para-brisa com propriedades anticongelantes suficientes.

Freios

Caso seja atingida a espessura mínima da lona de freio, será ouvido um rangido durante a frenagem.

É possível continuar dirigindo, mas substitua a pastilha do freio assim que possível.

Quando as novas pastilhas do freio forem instaladas, não freie bruscamente sem necessidade nas primeiras viagens.

Fluido do freio

⚠ Atenção

O fluido de freio é venenoso e corrosivo. Evite contato com os olhos, a pele, tecidos e superfícies pintadas.



O nível do fluido de freios precisa estar entre as marcas **MIN** e **MAX**.

Quando trocar o fluido de freios, assegure a máxima limpeza, pois a contaminação do fluido pode levar a defeitos no sistema de freios. Peça a uma concessionária Chevrolet para consertar a causa da perda de fluido. Use somente fluido de freios de alto desempenho aprovado para o veículo.

Consulte *Fluidos e lubrificantes recomendados* ⇨ 275.

238 Cuidados com o veículo

Cuidado

Certifique-se de limpar completamente em torno da tampa do reservatório do fluido de freios antes de remover a tampa.

A contaminação do sistema do fluido de freios pode afetar o desempenho dele.

Fluido de freios em demasia no motor pode fazer com que o fluido queime.

Não encha demais o reservatório.

Incêndio no motor pode ocasionar ferimentos e danificar seu veículo e outra propriedade.

Cuidado

Não descarte o fluido de freio usado com o lixo doméstico.

Use uma instalação autorizada de gestão de refugos local.

(Continuação)

Cuidado (Continuação)

Fluido de freios usado e seus recipientes podem ser perigosos. Eles podem prejudicar a sua saúde e o meio ambiente.

O fluido de freios é acre e pode irritar a pele e os olhos.

Não deixe que o fluido de freio entre em contato com sua pele ou olhos. Se isso acontecer, lave imediatamente a área afetada com sabão e água ou um produto de limpeza para as mãos.

Bateria

A bateria ACDelco que equipa o seu veículo dispensa manutenção periódica. Se o veículo não for usado durante 30 dias ou mais, desconecte o cabo do pólo negativo da bateria para não descarregá-la.

Perigo

- Acender fósforos perto da bateria poderá causar uma explosão de gás. Se você necessitar de mais iluminação no compartimento do motor, use uma lanterna.
- A bateria, mesmo quando selada, contém ácido que pode causar queimaduras. Se o ácido cair em sua pele ou olhos, lave as partes afetadas com água corrente e procure cuidados médicos imediatamente.
- Para minimizar o risco de contato de gotas da solução com os olhos, use óculos de proteção ao manusear baterias.
- A General Motors não se responsabiliza por acidentes causados por negligência ou por manuseio incorreto de baterias.

Reciclagem obrigatória da bateria



Sempre que trocar a bateria, deixe a antiga no revendedor (resolução CONAMA 401/08, de 04/11/08):

- Todo consumidor/usuário final deve devolver a bateria usada do veículo. Ela não deve ser jogada fora no lixo comum.
- A Concessionária ou Oficina Autorizada Chevrolet onde comprou a bateria do veículo deve aceitar a devolução da bateria usada e depois enviá-la ao fabricante para fins de reciclagem.

⚠ Atenção

Riscos ao entrar em contato com a solução ácida e com o chumbo:

- Composição básica: chumbo, ácido sulfúrico diluído e plástico.
- Caso a solução ácida e o chumbo contidos na bateria sejam descartados no ambiente de uma maneira incorreta, poderão contaminar o solo, o subsolo e a água, bem como causar riscos à saúde de seres humanos.
- Se houver contato acidental com os olhos ou a pele com esses produtos, as partes afetadas deverão ser lavadas imediatamente com água e será necessário procurar cuidados médicos.
- Sempre que a bateria for carregada, mantenha-a na posição horizontal para evitar vazamento pelo respiro.

Prevenção de danos aos componentes eletrônicos

Para evitar a pane de componentes eletrônicos, nunca desconecte a bateria com o motor ligado.

Sempre que for desconectá-la, solte primeiro o cabo negativo e depois o positivo. Não inverta a posição dos cabos.

Ao reconectar, ligue primeiro o cabo positivo e depois o negativo.

Substituição da palheta do limpador

Limpadores de para-brisa funcionando adequadamente são essenciais para a visão clara e a condução segura. Verifique regularmente as condições das palhetas do limpador.

Substitua as palhetas duras, as quebradiças ou as rachadas ou as que espalham sujeira no para-brisa.

Material estranho no para-brisa ou nas palhetas do limpador pode reduzir a eficiência dos limpadores. Se as palhetas não estiverem

240 Cuidados com o veículo

limpando adequadamente, limpe o para-brisa e as palhetas com detergente neutro diluído em água. Enxágue-os completamente com água.

Repita o processo, se necessário.

Nunca aplique polidor com silicone no para-brisa do veículo, ou haverá formação de faixas, que prejudicarão a visibilidade do motorista.

Não utilize solventes, gasolina, querosene ou solvente de tinta para limpar os limpadores. Eles são fortes e podem danificar as palhetas e as superfícies pintadas.

Palheta do limpador dianteiro

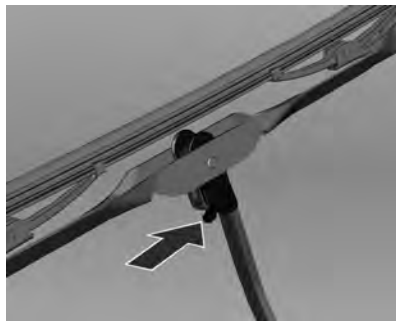

- Levante a alavanca do limpador.
- Pressione a alavanca de liberação e remova a palheta do limpador a puxando para baixo.

Palheta do limpador traseiro



- Levante a alavanca do limpador.
- Desengate a palheta do limpador, como mostrado na imagem acima, e remova-a.

Substituição de lâmpadas

A substituição de lâmpadas deverá ser realizada, preferencialmente, em uma concessionária Chevrolet. Quando for trocar uma lâmpada, desligue o respectivo interruptor. Evite tocar o vidro da lâmpada com as mãos. Para limpar uma lâmpada manchada, use álcool e um pano limpo sem fiapos. A lâmpada trocada deve ter as mesmas características e capacidades da defeituosa.

Aplicação	Potência (W)
Luz de cortesia	10
Leitura (dianteira - luz de leitura)	5
Porta-luvas	5
Farol alto	60
Farol baixo	55
Luz dos sinalizadores de direção dianteiros	21

Aplicação	Potência (W)
Luz dos sinalizadores de direção traseiros	21
Farol dianteiro	5
Luz de freio/lanterna traseira - freio/estacionamento	21
Faróis de neblina	27
Marcha à ré	21
Placa	5
Luz diurna	21

Faróis

Farol baixo e farol alto

1. Solte o conector da tomada da lâmpada.

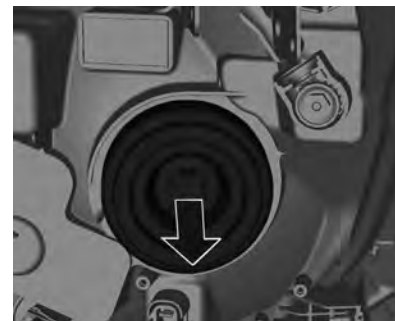

2. Remova a tampa de proteção.



3. Pressione o grupo de mola e desengate-o.

242 Cuidados com o veículo

4. Remova a lâmpada do alojamento do refletor.
5. Quando instalar uma nova lâmpada, engate os apoios nos recessos do refletor.
6. Engate o clipe de mola.
7. Posicione corretamente a tampa de proteção do farol dianteiro e feche-a.
8. Ligue o conector na lâmpada.

Regulagem dos faróis

Cuidado
Se os faróis dianteiros precisarem ser regulados, recomenda-se que o veículo seja levado a uma Concessionária ou Oficina Autorizada Chevrolet para reparo, pois esse é um item relacionado à segurança.

Faróis para neblina

Substitua as lâmpadas em uma concessionária Chevrolet.

Nivelamento do farol de neblina dianteiro

A regulagem do farol de neblina dianteiro pode ser ajustada com o parafuso localizado acima do farol de neblina.

Cuidado
Se os faróis luzes de neblina precisarem ser regulados, recomenda-se que o veículo seja levado a uma Concessionária ou Oficina Autorizada Chevrolet para reparo, pois esse é um item relacionado à segurança.

Luzes de direção dianteiras



1. Gire o soquete da lâmpada no sentido anti-horário e desengate-o.
2. Solte o conector da tomada da lâmpada.
3. Remova a lâmpada do soquete.
4. Insira a nova lâmpada.
5. Ligue o conector na lâmpada.
6. Insira o soquete no refletor.
7. Gire o soquete da lâmpada no sentido horário e engate-o.

Luzes do marcador lateral

1. Gire o soquete da lâmpada no sentido anti-horário e desengate-o.



2. Remova o soquete da lâmpada da luz lateral do refletor.
3. Solte o conector da tomada da lâmpada.
4. Remova a lâmpada do soquete.
5. Insira a nova lâmpada.
6. Ligue o conector na lâmpada.
7. Insira o soquete no refletor.

8. Gire o soquete da lâmpada no sentido horário e engate-o.

Lanternas traseiras



1. Retire os parafusos.
2. Solte o conector da tomada da lâmpada.

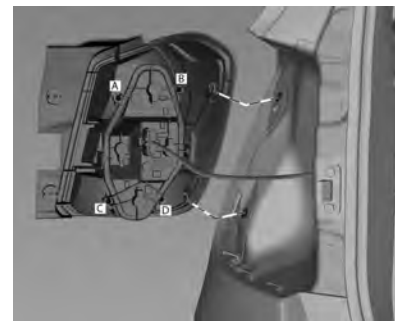

3. Solte ambos os pinos e remova os parafusos (A, B, C, D).

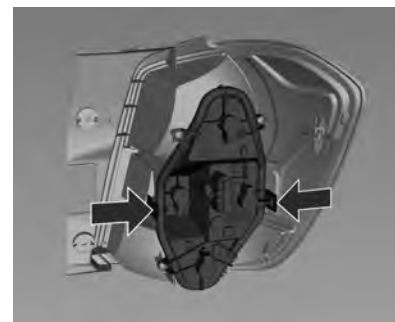

244 Cuidados com o veículo

4. Remova a unidade da lanterna traseira. Tome cuidado para que o duto do cabo permaneça em posição.

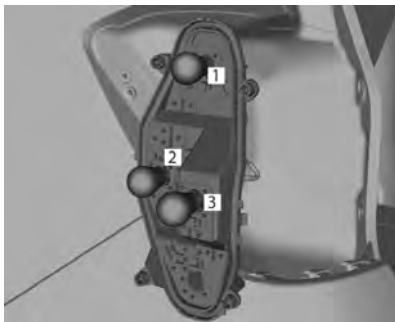

5. Luz de freio (1)
Luz do sinalizador de direção (2)
Luz de ré (3)
6. Pressione ligeiramente a lâmpada no soquete, gire-a no sentido anti-horário, remova e substitua a lâmpada.
7. Insira a lâmpada no conjunto da lanterna traseira.

8. Instale o conjunto da lanterna traseira na carroceria e aperte os prendedores. Feche as tampas e encaixe-as.
9. Ligue a ignição, opere e verifique todas as lâmpadas.

Lâmpada de freio superior central (CHMSL)

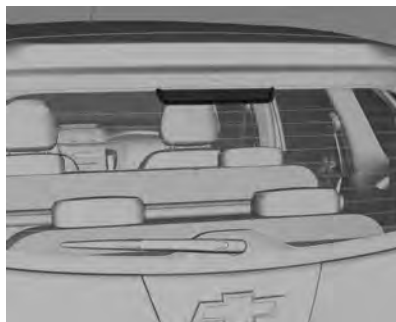

Substitua a luz em uma concessionária Chevrolet.

Lâmpada da placa



1. Alavanque o soquete com uma chave de fenda e remova-o para baixo, tomando cuidado para não puxar o cabo.
2. Remova a lâmpada do suporte e substitua-a.
3. Insira o suporte da lâmpada no alojamento e gire-o no sentido horário.
4. Insira o alojamento da lâmpada e prenda-o usando uma chave de fenda.

Luzes internas

Luz de cortesia

1. Para removê-la, erga o lado oposto do interruptor da lâmpada usando uma chave de fenda com lâmina chata.

Tenha cuidado para não arranhar as luzes de cortesia.

2. Remova a lâmpada.
3. Substitua a lâmpada.
4. Reinstale o conjunto da lâmpada.

Iluminação do painel de instrumentos

Substitua as lâmpadas em uma concessionária Chevrolet.

Sistema elétrico

Fusíveis

A especificação do fusível de substituição deve corresponder às mesmas especificações do fusível defeituoso.

Existem duas caixas de fusíveis no veículo:

- Na parte dianteira esquerda do compartimento do motor.
- Na parte inferior do painel de instrumentos.

Alguns dos fusíveis principais estão em uma caixa acima do terminal positivo da bateria. Caso necessário, substitua-os em uma concessionária Chevrolet.

Antes de trocar um fusível, desligue o respectivo interruptor e a ignição.

Um fusível queimado pode ser reconhecido por seu filamento derretido. Não substitua o fusível até que a causa do defeito tenha sido consertada.

Algumas funções são protegidas por vários fusíveis.

Fusíveis também podem ser inseridos sem a existência de uma função.

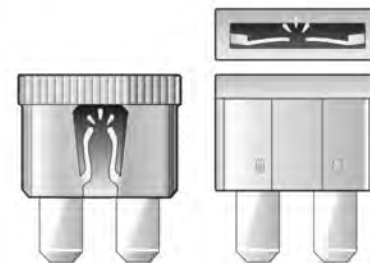

Extrator de fusível

O extrator de fusível está localizado na caixa de fusíveis do compartimento do motor.

246 Cuidados com o veículo

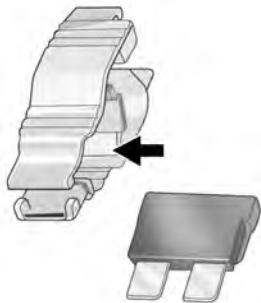

Coloque o extrator de fusível sobre os vários tipos de fusíveis pela parte superior ou pela lateral e remova o fusível.

Caixa de fusíveis do compartimento do motor

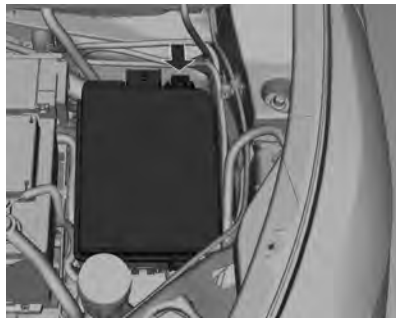

A caixa de fusíveis está na parte dianteira esquerda do compartimento do motor.

Solte a tampa, levante e remova-a.

Algumas descrições de caixa de fusíveis deste manual podem não se aplicar ao seu veículo. Elas eram precisas quando este manual foi impresso. Quando inspecionar a caixa de fusíveis, consulte sua etiqueta.



Cuidados com o veículo 247

Minifusíveis	Uso
1	25 A - Não usado
2	7,5 A – Espelhos retrovisores externos
3	5 A - Não usado
4	25 A - Não usado
5	30 A - Módulo ABS
6	5 A - Não usado
7	15 A - Não usado
8	15 A – Módulo da transmissão automática
9	5 A – Regulador de tensão
10	10 A - Não usado
11	20 A – Limpador traseiro
12	30 A - Desembaçador traseiro
13	10 A - Não usado
14	7,5 A - Não usado
15	20 A - Não usado

Minifusíveis	Uso
16	25 A - Não usado
17	10 A – Bomba de partida a frio
18	10 A – Módulo de controle do motor / Módulo da transmissão automática
19	20 A – Bomba de combustível
20	15 A - Não usado
21	10 A - Módulo de controle do motor / Bobina do relé da ventoinha do motor / Bobina do relé do ar condicionado
22	10 A - Não usado
23	10 A – Módulo de controle do motor
24	10 A – Lavador dianteiro e traseiro

Minifusíveis	Uso
25	10 A – Bomba de partida a frio
26	10 A - Módulo de controle do motor / Fluxo de massa de ar
27	10 A - Não usado
28	10 A - Módulo de controle do motor / Sensor de oxigênio
29	20 A – Módulo de controle do motor
30	15 A - Controle da ignição e injeção
31	10 A – Farol alto (lado esquerdo)
32	10 A – Farol alto (lado direito)
33	15 A – Módulo de controle do motor
34	15 A – Buzina

248 Cuidados com o veículo

Minifusíveis	Uso
35	10 A – Compressor do ar-condicionado
36	10 A – Farol de neblina dianteiro

J Caixa de fusíveis	Uso
1	40 A - Módulo ABS
2	30 A - Limpador do para-brisa
3	40 A – Controle do aquecimento, ventilação e ar-condicionado
4	30 A – Airbag / Destravamento automático / Pannel de instrumentos / Pedal da embreagem
5	40 A - Não usado
6	30 A - Não usado
7	40 A - Não usado

J Caixa de fusíveis	Uso
8	30 A - Ventoinha do motor
9	40 A - Ventoinha do motor
10	30 A - Não usado
11	30 A – Motor de partida

Relés	Uso
RLY1	Relé de partida
RLY2	Bomba de combustível
RLY3	Sem uso
RLY4	Sem uso
RLY5	Relé do sistema de transmissão
RLY6	Ventoinha do motor - alta
RLY7	Motor de partida
RLY8	Ventoinha do motor - baixa

Caixa de fusíveis do painel de instrumentos



A caixa de fusíveis está localizada no lado esquerdo do painel de instrumentos. Remova a tampa do painel inferior para acessá-lo.

Algumas descrições de caixa de fusíveis deste manual podem não se aplicar ao seu veículo. Elas eram precisas quando este manual foi impresso.



Fusíveis	Uso
F1 JCase	Sem uso
F2 JCase	Sem uso
F3 JCase	25 A – Vidro elétrico dianteiro com fechamento por controle remoto.
F4 JCase	Sem uso

Fusíveis	Uso
F5 Minifusível	20 A - Luz indicadora do pisca-alerta / Luz indicadora do desembaçador traseiro / Luz de freio / Luz da placa de licença / Controle do relé do sistema do limpador / Controle do relé da ignição / Sinal da ignição para o módulo de controle do motor / Controle do relé do módulo de travamento da tampa do porta-malas / Ativação do sistema de freio / Luz indicadora do sistema de ar condicionado

250 Cuidados com o veículo

Fusíveis	Uso
F6 Minifusível	20 A – Luzes indicadoras de travamento das portas (veículos com alarme) / Controle do relé do desembaçador traseiro / Controle do relé dos acessórios
F7 Minifusível	30 A – Farol baixo do lado esquerdo / Lanterna traseira do lado esquerdo / Luz de posição dianteira do lado direito / Luz de freio do lado esquerdo / Sinalizador de direção do lado esquerdo
F8 Minifusível	30 A – Farol baixo do lado direito / Lanterna traseira do lado direito / Luz de posição dianteira do lado esquerdo / Luz de freio do lado direito / Sinalizador de direção do lado direito

Fusíveis	Uso
F9 Minifusível	25 A – Luz indicadora do módulo de aquecimento, ventilação e ar condicionado / controle do selé do limpador traseiro
F10 Minifusível	20 A – Iluminação do painel / Luz direita do sinalizador de direção traseiro / Luz de iluminação da alavanca de transmissão automática / Luz de ré / Luz diurna do lado direito / Controle de relé do sistema de travamento do mecanismo do pneu reserva (Activ)

Fusíveis	Uso
F11 Minifusível	20 A – Luz indicadora dos sinalizadores de direção do lado esquerdo / Luz de cortesia / Luz diurna do lado esquerdo / Trava do câmbio da transmissão automática
F12 Minifusível	30 A – Sistema de travamento das portas / Filtro de combustível elétrico
F13 JCase	25 A – Vidro elétrico traseiro com fechamento por controle remoto
F14 Minifusível	10 A – Sistema de travamento da tampa do porta-malas / Sistema de travamento do mecanismo do pneu reserva (Activ)

Fusíveis	Uso
F15 Minifusível	10 A - Sistema de airbag / Destravamento automático
F16 Minifusível	15 A - Conector do link de dados (DLC)
F17 Minifusível	2 A - Chave de ignição
F18 Minifusível	10 A - Módulo de aquecimento, de ventilação e de ar condicionado
F19 Minifusível	7,5 A – interruptor do vidro elétrico com fechamento remoto nas quatro portas
F20 Minifusível	Sem uso
F21 Minifusível	Sem uso

Fusíveis	Uso
F22 Minifusível	15 A – Sistema de conforto e de conveniência
F23 Minifusível	Sem uso
F24 Minifusível	10 A - Sensor de estacionamento
F25 Minifusível	Sem uso
F26 Minifusível	10 A - Painel de instrumentos
F27 Minifusível	10 A - Sistema de airbag / Destravamento automático
F28 Minifusível	10 A - Painel de instrumentos
F29 Minifusível	7,5 A - Interruptor do pedal da embreagem

Fusíveis	Uso
F30 Minifusível	Sem uso
F31 Minifusível	Sem uso
F32 Minifusível	10 A - Módulo de aquecimento, de ventilação e de ar condicionado
F33 Minifusível	Sem uso
F34 Minifusível	2 A - Iluminação dos controles do volante
F35 JCase	Sem uso
F36 JCase	Sem uso
F37 Minifusível	Sem uso

252 Cuidados com o veículo

Fusíveis	Uso
F38 Minifusível	20 A – Tomada elétrica / Acendedor de cigarro
F39 Minifusível	10 A – Sistema de conforto e de conveniência

Relés	Uso
R1 Relé	Sem uso
R2 Relé	Sem uso
R3 Relé	Sistema de travamento da tampa do porta-malas / Sistema de travamento do mecanismo do pneu reserva (Spin Activ)

Relés	Uso
R4 Relé	Sistema de travamento da tampa do porta-malas (Spin Activ) / Sistema de travamento do mecanismo do pneu reserva (Spin Activ)
R5 Relé	Módulo de aquecimento, de ventilação e de ar condicionado
R6 Relé	Rádio / Tomada elétrica / Acendedor de cigarros

Ferramentas do veículo

Ferramentas

Spin



Spin Activ



O macaco e as ferramentas são armazenadas em um encaixe no compartimento de carga, abaixo da cobertura do assoalho.

Consulte "Pneu reserva" em *Coberturas de rodas* ⇨ 257.

Veículos especiais

O macaco e as ferramentas são armazenadas atrás do lado esquerdo da segunda fila de bancos.

Rodas e pneus

Condições dos pneus e das rodas

Verifique regularmente se há danos nas rodas e nos pneus. Procure a assistência de uma concessionária Chevrolet na eventualidade de danos ou desgaste incomum.

Designações dos pneus

Por exemplo, **195/65 R15 91H**

195 : Largura do pneu, mm

65 : Relação transversal (altura x largura do pneu), porcentagem

R : Tipo de banda: Radial

15 : Diâmetro da roda, polegadas

91 : Índice de carga, por exemplo, 91 é equivalente a 610 kg

H : Letra do código de velocidade

Letra do código de velocidade:

Q : até 160 km/h

S : até 180 km/h

T : até 190 km/h

H : até 210 km/h

V : até 240 km/h

W : até 270 km/h

Pressão do pneu

Verifique a pressão dos pneus frios quinzenalmente e antes de viagens longas. Verifique também o pneu reserva.

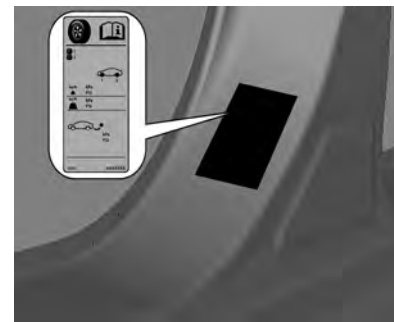

Consulte *Pressão do pneu* ⇨ 292 na etiqueta da moldura da porta dianteira esquerda.

Os dados de pressão dos pneus referem-se a pneus frios.

254 Cuidados com o veículo

Sempre infle o pneu reserva até a pressão especificada para carga total.

Pressão incorreta do pneu prejudicará a segurança, o manuseio do veículo, o conforto e a economia de combustível e aumentará o desgaste do pneu.

Atenção

Se a pressão for muito baixa, pode causar o superaquecimento e danos internos nos pneus, resultando na separação da banda de rodagem e mesmo na ruptura do pneu a altas velocidades.

Inspeção dos pneus

Os impactos contra o meio-fio podem causar danos na parte interna das rodas e dos pneus. Pode haver risco de acidente em alta velocidade devido aos danos do pneu ocultos. Portanto, se for

preciso subir em um meio-fio, faça-o lentamente e no ângulo reto, se possível.

Ao estacionar, verifique se os pneus não ficam pressionados contra o meio-fio. Verifique regularmente o desgaste dos pneus (profundidade dos sulcos) ou danos visíveis. Verifique também possíveis danos às rodas.

Em caso de dano ou de desgaste anormal, consulte uma concessionária Chevrolet para repará-los e calibrar a suspensão dianteira e o alinhamento da direção.

Profundidade da banda de rodagem

Verifique a profundidade da banda de rodagem em intervalos regulares.

Os pneus deverão ser substituídos quando o Indicador de desgaste da banda de rodagem mostrar uma profundidade de 1,6 mm.



A profundidade mínima legalmente admissível da banda de rodagem (1,6 mm) foi alcançada quando a banda ficar desgastada até um dos indicadores de desgaste (TWI). Suas posições são indicadas por marcas na parede lateral.

Pneus envelhecem, mesmo se não forem usados. Recomendamos a substituição dos pneus a cada 6 anos.

Rotação do pneu

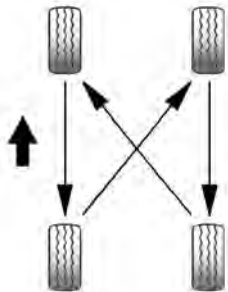

Forças diferentes nos pneus dianteiros e traseiros fazem com que eles se desgastem de forma diferente, dependendo de vários fatores, como a superfície da pista, a forma de condução, o alinhamento da suspensão, o balanceamento das rodas, a pressão dos pneus etc.

O proprietário deve realizar uma avaliação do desgaste do veículo, e isso inclui o rodízio dos pneus, que não deve exceder 10.000 km. O

rodízio dos pneus é essencial para obter o desgaste regular e a vida útil longa do pneu.

O rodízio dos pneus deve ser efetuado como indicado na figura.

A condição dos pneus é um item verificado durante uma revisão periódica em uma concessionária Chevrolet de sua preferência, que pode diagnosticar sinais de desgaste desiguais, o que poderá comprometer a segurança e o desempenho de seu veículo.

Nunca inclua o pneu reserva de uso temporário no rodízio de pneus em função das diferenças de medidas.

Cuidado

- A borracha do pneu se deteriora devido ao envelhecimento. Isto também é válido para o pneu reserva, mesmo que não tenha sido utilizado.

(Continuação)

Cuidado (Continuação)

- O envelhecimento dos pneus depende de muitas condições de uso, incluindo temperatura, condições de carga e pressão de enchimento.
- Os pneus devem ser levados regularmente ao serviço de assistência técnica do fabricante para avaliar as condições de uso.
- Um pneu reserva que não tenha sido usado por um período de 6 anos deverá ser usado somente em emergências. Se for necessário usar esse pneu, dirija em baixa velocidade.

256 Cuidados com o veículo

Quando é hora de pneus novos

O pneu deve ser substituído quando apresentar cortes, calombos nas laterais ou qualquer outro tipo de deformação.



Os pneus também deverão ser substituídos quando a profundidade da banda de rodagem estiver desgastada até próximo do indicador de desgaste do pneu. A imagem mostra onde a profundidade da banda de rodagem pode ser encontrada.

Cuidado

- A profundidade da banda de rodagem deve ser superior a 1,6 mm. Essas informações podem ser encontradas na lateral do pneu, após a abreviação TWI (indicadores de desgaste da banda).
- O risco de aquaplanagem e deslizamento são maiores quando os pneus estão desgastados.

Nota

Ao substituir, use sempre pneus com as mesmas dimensões e da mesma marca. Substitua, de preferência, todos os pneus do mesmo eixo ao mesmo tempo.

Tipos diferentes de rodas e pneus

⚠ Atenção

Não utilize tamanho e tipos diferentes de pneus e rodas daqueles instalados originalmente. Em caso da necessidade de substituir um ou mais pneus, certifique-se de que todos possuam as mesmas especificações dos originais de fábrica. Caso contrário, esta condição poderá afetar a dirigibilidade, causando até mesmo acidentes graves. Além disso, poderá afetar os termos de garantia do veículo. As condições citadas acima não se aplicam ao uso do pneu reserva de uso temporário e aos acessórios da Chevrolet desenvolvidos especificamente para o seu veículo. Para maiores informações, consulte a Concessionária ou Oficina Autorizada Chevrolet.

Caso substitua as rodas e pneus originais por Acessório Chevrolet disponível para o seu veículo, poderá haver a necessidade de reprogramar o velocímetro em função do raio dinâmico de rodagem. Consulte a Concessionária ou Oficina Autorizada Chevrolet.

Coberturas de rodas

Calotas e pneus são aprovados na fábrica para o respectivo veículo, devendo atender a todos os requisitos de conjugação com a respectiva roda onde serão usados.

Se as calotas e os pneus usados não foram os aprovados pela fábrica, os pneus podem não ter uma borda de proteção do aro.

As calotas não podem impedir a refrigeração dos freios.

Atenção

A utilização de pneus e rodas inadequados poderá causar a perda súbita de pressão e, acidentes.

Substituição de rodas

Todos os veículos são equipados com um pneu reserva.

Faça os seguintes preparativos e observe as seguintes informações:

- Estacione o veículo em uma superfície plana, firme e não escorregadia. Os pneus dianteiros devem ficar posicionados para frente.
- Acione o freio de estacionamento e engate a primeira marcha, marcha à ré ou **P**.
- Remover o pneu reserva.
- Nunca troque mais de um pneu de cada vez.

- Use o macaco somente para trocar pneus que estiverem furados.
- Se o terreno onde o veículo está estacionado for macio, deve-se colocar uma tábua sólida (espessura máxima de 1 cm) sob o macaco.
- Nenhuma pessoa ou animal deve ficar dentro do veículo quando ele for levantado com o macaco.
- Nunca entre embaixo de um veículo suspenso no macaco.
- Não ligue o veículo quando ele estiver levantado no macaco.
- Limpe as roscas dos parafusos das rodas com um pano limpo antes de montar a roda.

Atenção

A troca das rodas é uma tarefa que pode causar ferimentos. Nunca coloque o corpo ou parte dele sob o carro ou no mecanismo do macaco.

258 Cuidados com o veículo

⚠ Atenção

Não engraxe a porca e o cone da porca da roda.

1. O pneu reserva está localizado no compartimento de carga sob o revestimento do assoalho.

Remova a porca borboleta e o pneu reserva.

Spin Activ: O pneu reserva está localizado atrás da tampa do porta-malas, fora do veículo.

⚠ Atenção

Sempre remover o pneu reserva do mecanismo antes de levantar o veículo com o macaco.



Remover a tampa central da roda (A).

Destruvar o mecanismo do pneu reserva pressionando o botão  no controle remoto da chave ou no sistema central de travamento.

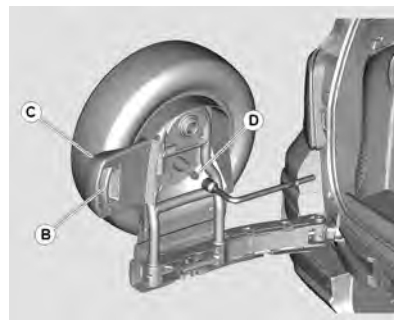

Puxar a alça (B) e deslizar o mecanismo do pneu reserva até que esteja totalmente aberto na posição de travamento, sempre segurando o mecanismo (C).

Para operar corretamente o mecanismo do pneu reserva, consulte as instruções em *Tampa do porta-malas* ⇨ 14.

Remover a porca (D) usando a chave de roda e remover o parafuso anti-roubos.

⚠ Atenção

Certificar se o mecanismo do pneu reserva está totalmente aberto na posicionamento de travamento antes de remover a porca anti-roubo (D).

Fechar a tampa do porta-malas.

Fechar o mecanismo do pneu reserva.

Remover a porca das rodas e remover o pneu reserva do mecanismo.

Nota

Recomenda-se remover ou instalar os parafusos da roda com o mecanismo do pneu reserva fechado, para evitar forçar a dobradiça do mecanismo.

2. Rodas de liga leve e calotas:

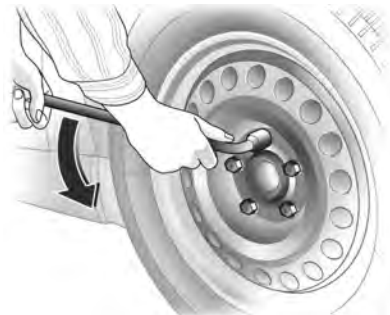

Instale a chave de roda assegurando-se de que ela esteja assentada de forma segura e afrouxe cada parafuso meia volta.

3. Assegure-se de que o macaco esteja posicionado corretamente nos pontos de levantamento do veículo.

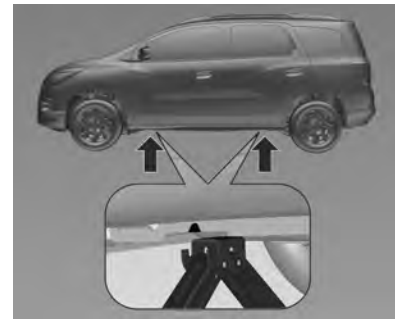

4. Ajuste o macaco até a altura necessária. Posicione-o diretamente sob o ponto de levantamento para evitar que escorregue.

260 Cuidados com o veículo

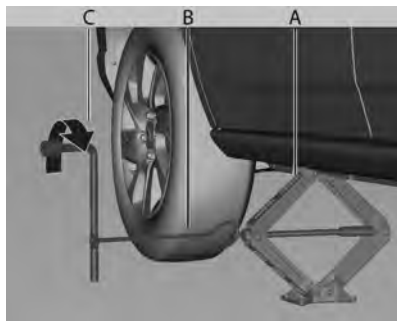

Prenda a alavanca (B) no macaco (A).

Conecte a chave de roda (C) e, com a alavanca (B) do macaco corretamente alinhado, gire-a até que o pneu se erga do chão.

5. Retire os parafusos da roda.
6. Troque a roda.
7. Alinhar o orifício da válvula da calota com a válvula de ar do pneu antes de instalar.
8. Instale os parafusos da roda.
9. Abaixue o veículo.

10. Instale a chave de roda assegurando-se de que esteja assentada de forma segura e aperte cada parafuso em sequência cruzada.
11. Guarde o pneu substituído e as ferramentas do veículo.
12. **Spin Activ:**

⚠ Atenção

Certificar se a tampa do porta-malas e o mecanismo do pneu reserva estão fechados antes de instalar o pneu reserva no mecanismo.

⚠ Atenção

Nunca instalar o pneu reserva no mecanismo com veículo levantado pelo macaco.

Posicionar o pneu reserva usando os pinos da roda como guias e instalar no mecanismo.

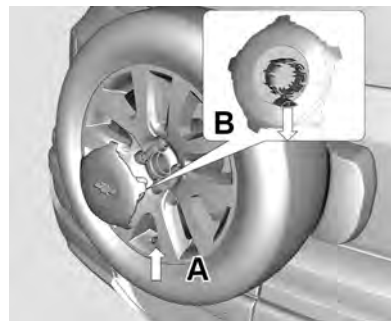

Instalar os porcas da roda.

Nota

O pneu reserva deve ser instalado com a válvula de ar da roda (A) na posição inferior (como indicado na imagem) para que a calota seja montada corretamente.

Abriu o mecanismo do pneu reserva e instalar o parafuso anti-furto, apertando a porca com segurança.

Instalar a calota de roda (B), com o pino guia alinhado com a válvula de ar do pneu, na posição inferior.

Fechar o mecanismo do pneu reserva.



Certificar-se de que o mecanismo do pneu reserva esteja travado corretamente antes de mover o veículo.

13. Verifique a pressão do pneu instalado e o torque do parafuso da roda assim que possível. Troque ou repare o pneu defeituoso.

Pneu reserva

Este veículo é equipado com pneu reserva de uso temporário (exceto Spin Activ), que possui dimensões, pressão e vida útil diferentes dos pneus de rodagem de seu veículo (uso normal).

Por isso, utilize-o somente em situações emergenciais e substitua-o o mais breve possível, tão logo o pneu de rodagem seja reparado ou substituído. Não é recomendado que a utilização do

pneu reserva de uso temporário exceda 100km de distância. A utilização do pneu reserva de uso temporário pode alterar o comportamento dinâmico do veículo, principalmente em curvas e frenagens, porém não afetam a segurança, desde que utilizado em velocidades inferiores a 80 Km/h.

O pneu reserva de uso temporário tem uma roda de aço (exceto Spin Activ).



Sempre utilize o pneu reserva de uso temporário em velocidades inferiores a 80km/h e distâncias até 100km.

O pneu reserva está localizado no compartimento de carga sob o revestimento do assoalho, exceto Spin Activ, que tem o pneu reserva atrás da tampa do porta-malas.

O compartimento do pneu reserva não foi projetado para todos os tamanhos permitidos de pneus. Se um pneu mais largo que o pneu reserva precisar ser armazenado no compartimento após a troca, o revestimento do assoalho deve ser colocado sobre o pneu protuberante.

262 Cuidados com o veículo

Partida com cabos auxiliares

Não ligue o veículo com carregador rápido.

Para dar partida em um veículo com a bateria descarregada, ligue os cabos de extensão na bateria de outro veículo.

Atenção

Tome muito cuidado ao dar a partida com cabos auxiliares. A inobservância das seguintes instruções poderá causar danos ou ferimentos pela explosão da bateria ou danos aos sistemas elétricos de ambos os veículos.

Atenção

Evite contato com os olhos, a pele, os tecidos e as superfícies pintadas. O fluido contém ácido sulfúrico, que pode causar ferimentos e danos em caso de contato direto.

- Nunca exponha a bateria a chamas ou a faíscas.
 - Uma bateria descarregada pode congelar a temperaturas de 0 ° C. Descongele a bateria antes de conectar os cabos de extensão.
 - Use proteção para os olhos e roupas de proteção quando manusear uma bateria.
 - Utilize uma bateria auxiliar com a mesma tensão (12 Volts). Sua capacidade (Ah) não deve ser muito menor que a da bateria descarregada.
- Utilize cabos auxiliares com terminais isolados e espessura de pelo menos 16 mm² (25 mm² para motor diesel).
 - Não desconecte a bateria descarregada do veículo.
 - Desligue todos os aparelhos consumidores de eletricidade desnecessários.
 - Não se incline sobre a bateria durante a partida do motor com cabos auxiliares.
 - Não permita que os terminais de um cabo toquem os de outro cabo.
 - Os veículos não precisam entrar em contato durante o processo de partida do motor com cabos auxiliares.
 - Acione o freio de estacionamento, com a transmissão em neutro ou com a transmissão automática em **P**.

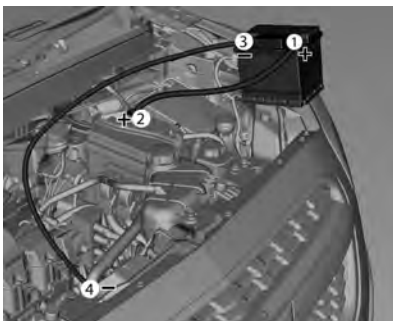

Ordem de conexão dos cabos:

1. Conecte o cabo vermelho no terminal positivo da bateria auxiliar.
2. Conecte a outra ponta do cabo vermelho no terminal positivo da bateria descarregada.
3. Conecte o cabo preto no terminal negativo da bateria auxiliar.

4. Conecte a outra ponta do cabo preto em um ponto de aterramento do veículo, como o bloco do motor ou o parafuso de montagem do motor. Conecte a uma distância mínima de 30 cm da bateria descarregada.

⚠ Atenção

Os ventiladores e outras partes móveis do motor podem causar ferimentos sérios. Mantenha as mãos e as roupas afastadas das partes móveis quando o motor estiver funcionando ou mesmo com o motor ligado.

Direcione os cabos de modo que não possam ser capturados por peças giratórias do compartimento do motor.

Para dar partida no motor:

1. Ligue o motor do veículo que fornece a alimentação auxiliar.
2. Após 5 minutos, ligue o outro motor. Se o motor não der a partida depois de algumas tentativas, podem ser necessários alguns reparos.
3. Deixe ambos os motores em marcha lenta por aproximadamente 3 minutos com os cabos conectados.
4. Ligue os aparelhos consumidores de eletricidade (por exemplo: faróis, vidro traseiro aquecido) do veículo que está recebendo a partida com cabos de extensão.
5. Inverta a sequência acima com exatidão quando remover os cabos.

264 Cuidados com o veículo

Reboque

Rebocamento do veículo

Em situações de emergência que exijam que o veículo seja rebocado, procure empresas especializadas que tenham veículos de reboque com plataforma plana.

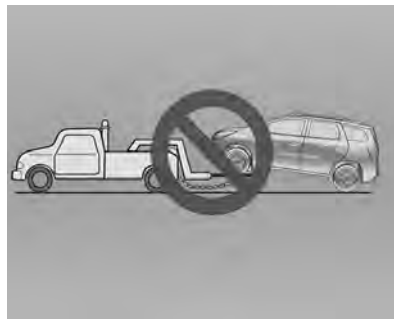
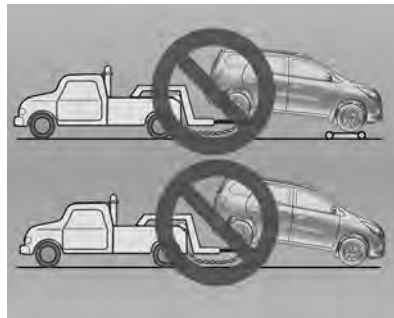
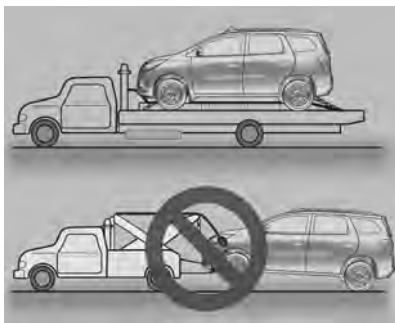

A rebocagem com duas rodas fora do solo não é adequada para este veículo.

Nota

Seja cuidadoso quando o veículo estiver fixo à plataforma; cuide para não danificar tubulações ou chicotes de fios.

Observe os seguintes procedimentos quando rebocar o veículo:

- Nenhum passageiro deve permanecer no veículo que está sendo rebocado.
- Gire a ignição para permitir a operação das luzes de freio, buzina e limpadores de para-brisa.
- Solte o freio de estacionamento do veículo rebocado e coloque a transmissão em neutro.
- Ligue as luzes de aviso de emergência.
- Mantenha os limites de velocidade.

Procure assistência de uma concessionária Chevrolet.

Rebocamento de outro veículo

Dimensões para instalação do engate de reboque

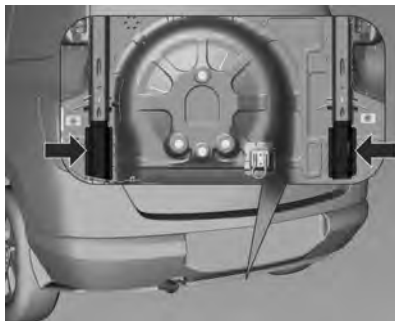

Informações do acoplamento para reboque traseiro

Os pontos de fixação do acoplamento para reboque traseiro se localizam na área indicada, mostrada na figura acima.

Cuidado

- Uma conexão ruim de componente elétrico (fiação, soquetes, conectores etc) poderá causar danos ao veículo e ao acoplamento de reboque traseiro.
- Nunca deixe o acoplamento do reboque engatado com o veículo quando o motor estiver desligado. Isso poderá descarregar a bateria.
- Não exceda o limite de carga do acoplamento do reboque.

Consulte "Peso de reboque máximo" em *Peso do veículo* ⇨ 283.

Nota

- Sempre siga as instruções de instalação do fabricante do acoplamento do reboque traseiro.
- Se o veículo estiver equipado com sensores de estacionamento, consulte uma concessionária Chevrolet para redefinir os parâmetros do sistema.

266 Cuidados com o veículo

Cuidados com a aparência

Cuidados com o exterior

Travas

As fechaduras são lubrificadas na fábrica com uma graxa de cilindro de fechadura de alta qualidade. Utilize agente descongelante apenas quando absolutamente necessário, pois ele tem um efeito desengraxante e prejudica a função da fechadura. Após usar o agente descongelante, peça a uma Concessionária Chevrolet para engraxar novamente as fechaduras.

Lavagem

A pintura do seu veículo é exposta a condições ambientais. Lave e encere o veículo regularmente. Quando usar lavadores automáticos de veículos, selecione um programa que inclua enceramento.

Detritos de pássaros, insetos mortos, resina, pólen, etc., podem causar danos à pintura e deverão ser limpos imediatamente.

Se usar um lavador de veículos, obedeça às instruções do seu fabricante.

Nunca use um lava-rápido que exija que algo toque na pintura (além de água).

Os limpadores devem ser desligados. Remova a antena e os acessórios externos.

Nunca use um lava-rápido quando o veículo está destravado, a portinhola do filtro de combustível poderá abrir e ser danificada pelo lava-rápido.

Certifique-se de que travou a portinhola de abastecimento de combustível usando o botão de travamento central.

Se você lavar seu veículo manualmente, certifique-se de que as partes internas dos para-lamas também sejam completamente enxaguadas.

Engraxe as dobradiças de todas as portas em uma Concessionária Chevrolet.

Cuidado
Não limpe o compartimento do motor com jato de vapor ou de alta pressão.

Enxágue completamente e esfregue o veículo com camurça. Enxágue a camurça frequentemente. Utilize camurças separadas para superfícies pintadas e de vidro: restos de cera nos vidros prejudicarão a visão.

Não utilize objetos rígidos para remover manchas de piche. Utilize spray de remoção de piche em superfícies pintadas.

Cuidado
Tenha cuidado ao conduzir o veículo após a lavagem, caso a água tenha afetado os freios.

(Continuação)

Cuidado (Continuação)

Acionar os freios levemente indicará se eles foram afetados. Para secá-los rapidamente, acione levemente os freios enquanto mantém uma velocidade lenta de avanço lenta com uma área livre à frente até que o desempenho dos freios volte ao normal.

A lavagem do veículo com água à alta pressão pode fazer que a água entre no veículo. Evite usar lavadoras de jato pressurizado a uma distância inferior a 30 cm da superfície do veículo. O uso de lavadoras com pressão superior a 8.274 kPa pode levar a danos ou à remoção da pintura e adesivos.

Luzes externas

As tampas do farol e de outras luzes são feitas de plástico. Não utilize agentes abrasivos ou cáusticos, não utilize raspador de gelo, e não as limpe a seco.

Entradas de ar

Retire os detritos das entradas de ar, entre o capô e o para-brisa e sob o para-choque dianteiro.

Polimento e enceramento

Encere o veículo regularmente.

De outro modo, a pintura ressecará.

O polimento é necessário apenas se a pintura tornar-se opaca ou se depósitos sólidos ficarem presos a ela.

O polimento da pintura com silicone forma um filme protetor, tornando a cera desnecessária.

Peças de plástico não devem ser tratadas com cera ou agentes polidores.

Janelas e palhetas dos limpadores do para-brisa

Use um pano macio sem fiapos ou camurça com limpa-vidros.

Quando limpar o vidro traseiro, certifique-se de que o elemento aquecedor dentro dele não esteja danificado.

Para a remoção mecânica de gelo, utilize um raspador de gelo afiado. Pressione o raspador firmemente contra o vidro para que nenhuma sujeira possa entrar por baixo dele e riscar o vidro.

Limpe as palhetas do limpador de para-brisa com um pano limpo e limpador de vidro.

Rodas e pneus

Não use limpadores com jato de alta pressão.

Limpe os aros com um limpador de roda de pH neutro.

Os aros são pintados e podem ser tratados com os mesmos agentes que a carroceria.

Danos na pintura

Retifique danos menores na pintura com uma caneta de retoque antes que se forme ferrugem.

Repare danos mais extensos ou áreas enferrujadas em uma Concessionária Chevrolet.

268 Cuidados com o veículo

Embaixo do veículo

Algumas áreas da parte de baixo do veículo têm uma camada protetora, ao passo que outras áreas críticas têm uma cobertura em cera de proteção durável.

Depois que a parte de baixo do veículo for lavada, verifique-a e providencie para que seja aplicada cera, se necessário.

Betume/borracha podem danificar o revestimento de PVC. Execute o serviço em uma Concessionária Chevrolet.

Antes e após o inverno, lave a parte de baixo do veículo e providencie a verificação da cobertura em cera.

Cuidados com o interior

Interior e estofamento

Limpe o interior do veículo, incluindo a cobertura e o estofamento do painel de instrumentos, com um pano seco ou com um limpador para interior.

Limpe o estofamento em couro com água pura e com um pano macio. Em caso de sujeira pesada, use produto para couro.

O painel de instrumentos deve ser limpo usando apenas um pano úmido macio.

Limpe o estofamento de tecido com aspirador de pó e escova. Remova manchas com um limpador de estofamento.

Limpe os cintos de segurança com água morna e com limpador para interior.

Cuidado
Feche os prendedores de velcro, pois eles podem danificar o tecido do assento.

Limpe o pó do tecido da tela do painel de instrumentos/porta com um aspirador de pó. Remova manchas com um limpador para interior.

Peças de plástico e de borracha

Peças de plástico e de borracha podem ser limpas com o mesmo limpador usado para limpar a carroceria. Se necessário, use limpador para interior. Não use nenhum outro agente. Evite solventes e gasolina em particular. Não use limpadores com jato de alta pressão.

Serviços e manutenção

Informações gerais

Informação de manutenção ... 269

Manutenção preventiva

Manutenção programada 271

Fluidos, lubrificantes e peças recomendados

Fluidos e lubrificantes recomendados 275

Informações gerais

Informação de manutenção

Informações de serviço

Para garantir o funcionamento econômico e seguro do veículo e conservar o seu valor, é de vital importância que todo o plano de manutenção seja realizado dentro dos intervalos especificados.

Atenção

Nunca efetue nenhum reparo ou ajuste no motor, no chassi ou em componentes de segurança do veículo por conta própria. Você poderá infringir as leis de proteção ao ambiente ou de segurança. Se o reparo não for realizado de forma adequada, poderá colocar você e outras pessoas em perigo.

Injetores de combustível

Os injetores de combustível são autolimpantes e não precisam de limpeza periódica.

Efetuada pelo proprietário

Inspeções semanais recomendadas:

- Verifique o nível do líquido de arrefecimento. Consulte *Líquido de resfriamento do motor* ⇨ 233.
- Confira o nível de óleo do motor. Consulte *Óleo do motor* ⇨ 231.
- Verifique a pressão do pneu, incluindo o pneu reserva.
- Verifique o funcionamento do freio de estacionamento.
- Verifique o nível do reservatório de gasolina do sistema de partida a frio (veículos com sistema ECONO.FLEX). Consulte *Tanque de combustível da partida a frio* ⇨ 221.

270 Serviços e manutenção

- Verifique o nível do reservatório do lavador do para-brisa e complete, se necessário. Consulte *Fluido do lavador* ⇨ 237

Condições de uso severo

As seguintes condições são consideradas severas:

- Quando a maioria dos percursos exige marcha lenta durante longo período ou funcionamento contínuo em condições de rotação baixa frequentes (como no "anda e para" do tráfego urbano denso).
- Quando a maioria dos percursos não excede 6 km (percurso curto) enquanto o motor não está aquecido com a temperatura operacional.
- Operação frequente em estradas de terra e de areia.
- Operação frequente como trailer ou puxando reboque.
- Usado como táxi, veículo policial ou atividade similar.
- Quando o veículo permanece, com frequência, parado por mais de dois dias.

Manutenção preventiva

Manutenção programada

Operações de serviço ¹	por 1 ano ou 10.000 km ²	1	2	3	4	5	6	7	8	9	10
Teste de rodagem											
Inspeção o veículo quanto a anormalidades ocasionais. Após a inspeção execute um teste de rodagem.			●				●			●	
Motor e transmissão³		1.8L ECONO.FLEX									
Pesquisar possíveis vazamentos no motor e na transmissão.	●	●	●	●	●	●	●	●	●	●	●
Velas de ignição: trocar.			●				●			●	
Correia sincronizadora: inspecione o estado e o funcionamento do tensionador automático.			●							●	
Correia sincronizadora: trocar							●				
Correia de acessórios: inspecionar a condição.	●	●	●	●	●	●	●	●	●	●	
Correia de acessórios: substituir.											●
Óleo do motor: trocar.	Consulte o intervalo recomendado em <i>Fluidos e lubrificantes recomendados</i> ⇨ 275.										
Filtro de óleo: trocar elemento.	A cada duas trocas de óleo para motor e obrigatório na primeira troca.										
Óleo da transmissão manual: verificar o nível e completar, se for preciso.	●	●	●	●	●	●	●	●	●	●	●

272 Serviços e manutenção

Operações de serviço ¹	por 1 ano ou 10.000 km ²	1	2	3	4	5	6	7	8	9	10
Óleo da transmissão automática: inspecionar se há vazamentos e completar o nível, se for preciso.		●	●	●	●	●	●	●	●	●	●
Verifique a base da junta do semieixo.		●	●	●	●	●	●	●	●	●	●
Filtro de ar: Inspecionar condição e limpar, se necessário.			●			●			●		
Filtro de ar: trocar elemento.				●			●			●	
Filtro de combustível (externo ao tanque) - automóveis flex: substituir.		●	●	●	●	●	●	●	●	●	●
Sistema de arrefecimento											
Sistema de arrefecimento: trocar o líquido de arrefecimento e consertar possíveis vazamentos.		Consulte o intervalo recomendado em <i>Fluidos e lubrificantes recomendados</i> ⇨ 275.									
Sistema de arrefecimento: Verifique quanto a eventuais vazamentos.		●	●	●	●	●	●	●	●	●	●
Sistema de ar condicionado											
Sistema de ar-condicionado: verifique o funcionamento.		●	●	●	●	●	●	●	●	●	●
Freios³											
Pastilhas e discos de freio: verificar desgaste.		●	●	●	●	●	●	●	●	●	●
Lonas e tambores: verificar desgaste.			●		●		●		●		●
Tubos e mangueiras do freio: verificar vazamentos.			●		●		●		●		●
Freio de estacionamento: inspecionar e regular, se for preciso. Lubrificar cabos e ligações.		●	●	●	●	●	●	●	●	●	●

Operações de serviço¹	por 1 ano ou 10.000 km²		1	2	3	4	5	6	7	8	9	10
Fluido de freios: verifique o nível e, se estiver abaixo do mínimo no reservatório, o vazamento deverá ser corrigido e o fluido trocado.			●	●	●	●	●	●	●	●	●	●
Fluido de freios: trocar.	Consulte o intervalo recomendado em <i>Fluidos e lubrificantes recomendados</i> ⇨ 275.											
Direção³, suspensão (dianteira e traseira) e pneus												
Reservatório da direção assistida: verifique o nível do fluido e complete, se for preciso. Inspeção se há vazamentos.			●	●	●	●	●	●	●	●	●	●
Amortecedores: verifique a fixação e se há vazamentos.			●	●	●	●	●	●	●	●	●	●
Sistema de direção: verifique a folga e os torques dos parafusos - verifique o protetor contra pó da cremalheira da caixa de direção.					●			●			●	
Guarnições e protetor contra pó: verifique a condição, a posição e se há vazamentos.			●	●	●	●	●	●	●	●	●	●
Pneus: inspecione a pressão, desgastes e possível dano, faça o rodízio dos pneus e o balanceamento, caso necessário.			●	●	●	●	●	●	●	●	●	●
Inspeção o torque das porcas de fixação das rodas.			●	●	●	●	●	●	●	●	●	●
Spin Activ (mecanismo do pneu reserva)												
Anilha do mecanismo do pneu reserva: girar 90° e ajustar.			●		●		●		●		●	
Anilha do mecanismo do pneu reserva: substituir e ajustar.				●		●		●		●		●
Dobradiça do mecanismo do pneu reserva: lubrificar						●				●		

274 Serviços e manutenção

Operações de serviço ¹	por 1 ano ou 10.000 km ²	1	2	3	4	5	6	7	8	9	10
Carroceria											
Carroceria e parte inferior do assoalho: verificar quanto a danos na pintura ou corrosão.		●			●			●			●
Cintos de segurança: verificar cadarços, fivelas e parafusos de fixação quanto ao estado de conservação, torque e funcionamento.		●	●	●	●	●	●	●	●	●	●
Sistema elétrico											
Sistema elétrico: Usando o dispositivo "MDI", analise os códigos de falha no sistema elétrico armazenados na memória do "ECM".		●	●	●	●	●	●	●	●	●	●
Inspeção do equipamento de iluminação e sinalização.		●	●	●	●	●	●	●	●	●	●
Limpador e lavador do para-brisa: verificar condição das palhetas e lavá-las, se necessário.		●	●	●	●	●	●	●	●	●	●
Lavadores e limpadores do para-brisa e vidro traseiro: verifique o nível do reservatório e o funcionamento.		●	●	●	●	●	●	●	●	●	●
Ajuste dos faróis: verificar regulagem.			●				●				●
<p>(1) Se o veículo pertence ao programa exclusivo de frotas e/ou a empresas de aluguel de veículos, consulte o livreto "Guia de Revisões Específico para Frotas". Para obter mais informações entre em contato com uma Concessionária Chevrolet.</p> <p>(2) O que ocorrer primeiro.</p> <p>(3) Verificar o nível dos líquidos e completar, se necessário, no final de todos os serviços.</p>											

Fluidos, lubrificantes e peças recomendados

Fluidos e lubrificantes recomendados

	Lubrificante/fluido	Inspeção do nível	Troca
Óleo do motor ¹	Óleo especificado Dexos 1 ou de qualidade equivalente API SN, ILSAC GF5 ou superior, e viscosidade SAE 5W30.	Semanalmente — Verificar o nível de óleo semanalmente ou antes de uma viagem. Considera-se consumo normal de óleo do motor até 0,75 L de óleo para cada 1.000 km rodados.	A cada 5.000 km ou 6 meses, o que ocorrer primeiro, se o veículo trabalhar em qualquer das condições severas. A cada 10.000 km ou 12 meses, o que ocorrer primeiro, se não ocorrer nenhuma das condições severas. Consulte <i>Uso em condições severas</i> em <i>Informação de manutenção</i> ⇨ 269
Transmissão manual	Óleo mineral para transmissão SAE 75W85, engrenagem helicoidal, cor vermelha	Em todas as inspeções	Não requer troca
Transmissão automática	Óleo Dexron VI®	Somente se houver sinais de vazamento.	Não requer troca
Freios	Fluido de freios DOT4	Em todas as inspeções	Obrigatória a cada 2 anos.
Caixa da direção hidráulica	Óleo Dexron VI®	Em todas as inspeções	Não requer troca.

276 Serviços e manutenção

	Lubrificante/fluido	Inspeção do nível	Troca
Sistema de arrefecimento	Água potável e aditivo para radiador (longa vida - cor laranja) (proporção de 35% a 50% de aditivo)	Semanal	A cada 150.000 km ou 5 anos, o que ocorrer primeiro.
Sistema de ar condicionado	Gás R134a	Eficiência do A/C verificada nas inspeções. Se necessário, dar nova carga de gás.	Não requer troca
Reservatório de partida a frio	Gasolina recomendada com IAD (Índice Anti-Detonante) 95 ou RON 100, ou grau superior. Na ausência desta, prefira gasolina aditivada.	Semanal	---
Dobradiça do mecanismo do pneu reserva (Spin Activ)	Duotempi PMY 45	---	A cada 40.000 km ou quando o mecanismo apresenta esforço de viagem excessivo
<p>¹ O veículo é abastecido na fábrica com óleo DEXOS 1. Consulte "Óleo do motor". A General Motors usa e recomenda fluidos e produtos químicos ACDelco ou Peças genuínas GM.</p>			

 **Atenção**

Os lubrificantes e fluidos são perigosos e podem ser tóxicos. Manuseie com cuidado e siga com atenção as informações fornecidas na embalagem.

278 Dados técnicos

Dados técnicos

Identificação do veículo

Número de identificação do veículo (NIV)	278
Placa de identificação	279

Dados do veículo

Dados do motor	280
Peso do veículo	283
Dimensões do veículo	287
Capacidades e especificações	289
Pressão do pneu	292

Identificação do veículo

Número de identificação do veículo (NIV)

Local do número do chassi



- No assoalho, no lado direito do banco do passageiro dianteiro, sob a tampa.



- No para-brisa, vidro traseiro e vidros laterais.

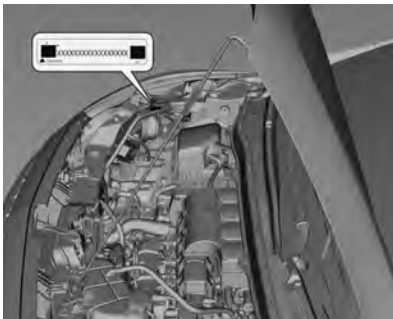

- No compartimento do motor.

Placa de identificação



A plaqueta de identificação (1) e a plaqueta do ano de fabricação do veículo (2) estão localizadas na coluna da porta dianteira direita.

280 Dados técnicos

Dados do veículo

Dados do motor

MOTOR	Spin / Spin Activ
Combustível	Etanol/Gasolina
Número de cilindros	4
Número de mancais	5
Sequência de ignição	1 – 3 – 4 – 2
Diâmetro do cilindro	80,5 mm
Curso do cilindro	88,2 mm
Cilindrada	1.796 cm ³
Marcha lenta (MT / AT)	750 rpm (Ar-condicionado desligado) 850 rpm (Ar-condicionado ligado)
Taxa de compressão	10,5
Potência máxima	106 CV (78 kW) a 5.600 rpm (gasolina) 108 CV (79,4 kW) a 5.400 rpm (etanol)
Torque máximo	161 Nm (16,4 mKg.f) a 3.200 rpm (gasolina) 168 Nm (17,1 mKg.f) a 3.200 rpm (etanol)
Rotação máxima permitida (gerenciamento do motor)	Transmissão manual = 6.300 rpm Transmissão automática = 6.300 rpm (ou 3.000 rpm na posição N/P/R)

SISTEMA ELÉTRICO	Spin / Spin Activ
Bateria	12 V 40 Ah
Alternador	100 A
Velas	BPR6EY-D
Abertura dos eletrodos	0,8 – 0,9 mm

TRANSMISSÃO	Spin		Spin Activ
	MT	AT	AT
1ª marcha	3,73:1	4,449: 1	4,449: 1
2ª marcha	2,14:1	2,908: 1	2,908: 1
3ª marcha	1,41:1	1,893: 1	1,893: 1
4ª marcha	1,12:1	1,446: 1	1,446: 1
5ª marcha	0,89:1	1,00: 1	1,00: 1
6ª marcha	-	0,742: 1	0,742: 1
Marcha à ré	3,63:1	2,871: 1	2,871: 1
Relação de transmissão do diferencial	4,19:1	3,72: 1	3,72: 1

282 Dados técnicos

FREIOS	
Tipo	Sistema de freios de circuito duplo hidráulico com divisão diagonal
Dianteiros	Freio de disco com pinça flutuante
Traseiros	Sistema de freio a tambor
Freio de estacionamento	Freio de serviço traseiro

GEOMETRIA DA DIREÇÃO		Spin	Spin Activ
Cambagem	Dianteiros	-1,36° a 0,14° ou -1°21'36" a 0°08'24"	
	Traseiros	-1.50° to -0.5° ou -1° 30' to -0° 30'	
Câmber transversal (esquerdo - direito)	Dianteiros	-0.75° to 0.75° ou -0° 45' to 0° 45'	
	Traseiros	-0.75° to 0.75° ou -0° 45' to 0° 45'	
Cáster	Dianteiros	3.51° to 5.01° ou 3° 30' 36" to 5° 0' 36"	
Convergência	Dianteiros	0.2° to 0.6° ou 0° 12' to 0° 36'	
	Traseiros	-0.11° to 0.89° ou -0° 6' 36" to 0° 53' 24"	
Diâmetro do círculo de giro		10,88 m	

Peso do veículo

PESO DO VEÍCULO (kg)	MODELO	1.8L ECONO.FLEX	
		MT ¹	AT ²
Peso bruto total	LS	1.696	-
	LT	1.712	-
	LTZ	1.766	1.775
	Activ	-	1.775
	Advantage	-	1.760
Peso máximo permitido no eixo (dianteiro)	LS	874	-
	LT	874	-
	LTZ	874	874
	Activ	-	874
	Advantage	-	874
Peso máximo permitido no eixo (traseiro)	LS	960	-
	LT	960	-
	LTZ	960	960
	Activ	-	960
	Advantage	-	960

284 Dados técnicos

PESO DO VEÍCULO (kg)	MODELO	1.8L ECONO.FLEX	
		MT ¹	AT ²
Peso bruto total combinado (reboque sem freio)	LS	2,146	-
	LT	2.162	-
	LTZ	2.185	2.210
	Activ	-	2.180
	Advantage	-	2.162
Peso bruto total combinado (reboque com freio)	LS	2.696	-
	LT	2.712	-
	LTZ	2.735	2.760
	Activ	-	2.730
	Advantage	-	2.712
Peso embarcado (total)	LS	1.170	-
	LT	1.191	-
	LTZ	1.211	1.239
	Activ	-	1.280
	Advantage	-	1.221
Peso embarcado (dianteiro)	LS	691	-
	LT	702	-
	LTZ	702	731
	Activ	-	729
	Advantage	-	733

PESO DO VEÍCULO (kg)	MODELO	1.8L ECONO.FLEX	
		MT ¹	AT ²
Peso embarcado (traseiro)	LS	480	-
	LT	488	-
	LTZ	509	508
	Activ	-	550
	Advantage	-	488
Carga útil	LS	526	-
	LT	521	-
	LTZ	524	521
	Activ	-	450
	Advantage	-	491
¹ MT — Transmissão manual ² AT — Transmissão automática			

Tipo do veículo	Peso máximo de reboque
Motores 1.8L — Reboque com freios	1.000 kg ¹
Motores 1.8L — Reboque sem freios	450 kg ¹
¹ A soma do peso bruto do veículo e do reboque com freios, não deve exceder o peso combinado, o que significa que as condições a seguir devem ser respeitadas: Quando o veículo está na condição de peso bruto do veículo, o peso do reboque com freios será diferente entre o peso combinado bruto e o peso bruto do veículo.	

286 Dados técnicos

Para uma condução com menor consumo de combustível, o motorista deve seguir as seguintes recomendações de mudanças de marchas:

Velocidades recomendadas para mudança de marcha (MT)	1.8L ECONO.FLEX				
	Condução em Cidade				Condução em Estrada
	Motor frio		Motor quente		
	Aceleração leve ou moderada (1)	Aceleração forte (2) (3)	Aceleração leve ou moderada (1)	Aceleração forte (2) (3)	
1a > 2a	20	20	20	20	
2a > 3a	33	33	33	33	28
3a > 4a	48	48	48	48	39
4a > 5a	60	60	60	60	48
MT - Transmissão manual.	Desaceleração Normal				
	1100 to 1200 rpm				

(1) Aceleração leve ou moderada: acelerações utilizadas na condução do veículo no plano ou acive com baixa inclinação.

(2) Aceleração forte: acelerações utilizadas na condução do veículo em aclives com elevada inclinação.

(3) Acelerações fortes caracterizadas nos 2º e 20º ciclos das normas brasileiras de emissões e consumo (ABNT NBR 6601 e 7024).

MT - Transmissão manual.

Dimensões do veículo

Spin

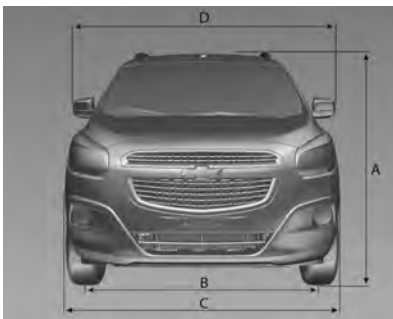

- A. Altura total até o teto (sem bagageiro do teto) - 1.664 mm
- A. Altura total até o teto (com bagageiro do teto) - 1.683 mm
- B. Bitola:
 - Parte dianteira – 1.503 mm
 - Parte traseira – 1.508 mm
- C. Largura total – 1.735 mm
- D. Largura total (entre retrovisores) – 1.953 mm

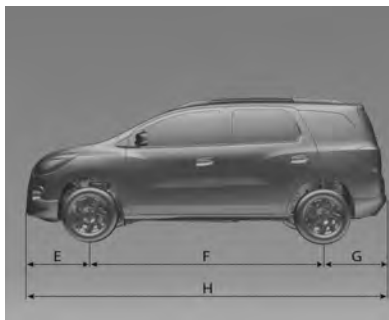

- E. Distância entre o centro da roda dianteira e o para-choque dianteiro – 870 mm
- F. Distância entre eixos – 2.620 mm
- G. Distância entre o centro da roda traseira e o para-choque traseiro – 870 mm
- H. Comprimento total – 4.360 mm

Spin Activ

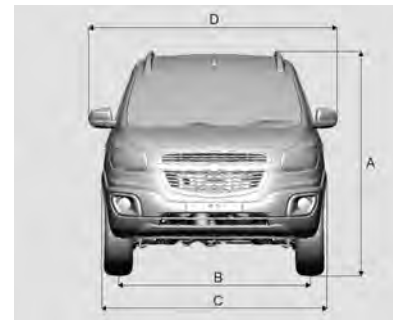

- A. Altura total até o teto (sem bagageiro do teto) - 1.672 mm
- A. Altura total até o teto (com bagageiro do teto) - 1.696 mm
- B. Bitola:
 - Parte dianteira – 1.503 mm
 - Parte traseira – 1.508 mm
- C. Largura total – 1.735 mm
- D. Largura total (entre retrovisores) – 1.953 mm

288 Dados técnicos

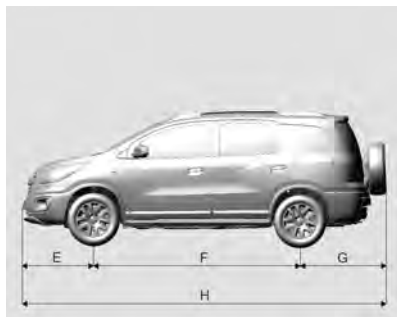

- E. Distância entre o centro da roda dianteira e o para-choque dianteiro – 905 mm
- F. Distância entre eixos – 2.620 mm
- G. Distância entre o centro da roda traseira e o mecanismo do pneu reserva - 1099 mm
- H. Comprimento total – 4.424 mm

Capacidades e especificações

CAPACIDADES DE FLUIDOS E LUBRIFICANTES	Spin / Spin Activ
Cárter (incluindo substituição do filtro)	3,50 l
Cárter (sem substituição do filtro)	3,25 l
Transmissão manual, incluindo diferencial	1,60 l
Transmissão automática (volume total - caixa de engrenagens totalmente vazia)	8,25 l
Sistema de arrefecimento	5,40 l
Sistema de freio	0,467 l
Reservatório do fluido do lavador (igual para dianteiro e para traseiro)	2,00 l
Tanque de combustível	53 L
Reservatório de partida a frio	0,50 l
Refrigerante do ar condicionado	450 G
Sistema de direção hidráulica	0,90 l

290 Dados técnicos

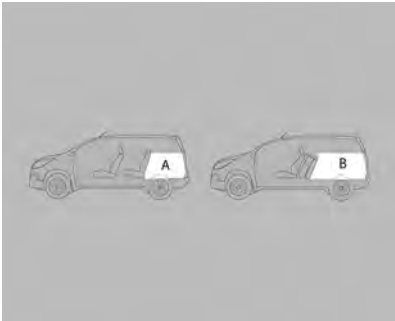
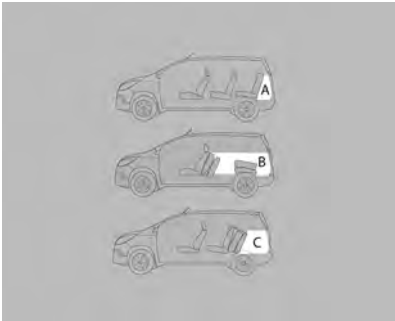
Carroceria			
Capacidade de carga (em litros)*			
Bancos de segunda fila		Terceira fila de bancos	
			
A	Até a altura do encosto do assento traseiro - 710	A	Até a altura do encosto do assento da terceira fila - 162
B	Com o assento traseiro dobrado e até a altura do encosto do assento dianteiro - 1068	B	Com os bancos da segunda e da terceira fila rebatidos e até a altura do encosto do banco dianteiro - 952
		C	Com o banco da terceira fila rebatidos e até a altura do banco - 553
*Padrão ISO 3832			

Bancos traseiros

Atenção

Tome cuidado com bagagem que não está presa. No caso de uma colisão, ela pode ser lançada contra os passageiros causando ferimentos.

Segunda fila de bancos

Consulte "Traseira - Bancos de segunda fila - Rebatendo bancos" em *Assentos da segunda fileira* ⇨ 30.

Terceira fila de bancos

Consulte "Traseira - Bancos de terceira fila - Rebatendo bancos" em *Assentos da terceira fileira* ⇨ 32.

Nível de ruído

Este veículo está em conformidade com as Resoluções CONAMA 01/93, 08/93 e 272/00 e com a Instrução Normativa do IBAMA nº 28/02 sobre controle da poluição sonora para veículos automotores. Limite máximo de ruído para fiscalização (com o veículo parado):

Veículo	dB(A)
Spin (MT)	80,4 a 4.050 rpm
Spin (AT)	75,7 a 3.000 rpm
Spin Activ (AT)	76,0 a 3.000 rpm
MT — Transmissão manual AT — Transmissão automática	

É importante que todo o serviço de manutenção seja executado de acordo com o **Plano de manutenção preventiva** para manter o veículo dentro dos padrões antipoluentes.

292 Dados técnicos

Pressão do pneu

Pneu	Até 3 pessoas		Carga total	
	Dianteiros	Traseiros	Dianteiros	Traseiros
195/65 R15 91H	35 psi (240 kPa)	35 psi (240 kPa)	35 psi (240 kPa)	35 psi (240 kPa)
205/60 R16 92H (Spin Activ)	35 psi (240 kPa)	35 psi (240 kPa)	35 psi (240 kPa)	35 psi (240 kPa)
Pneu reserva de uso temporário: T115/70 R16 92M	60 psi (415 kPa)			
Pneu reserva: 205/60 R16 92H (Spin Activ)	35 psi (240 kPa)			
Pneu reserva: 195/65 R15 91H (veículos especiais)	35 psi (240 kPa)			
psi=Lbf/pol2				

Cuidado

Em veículos equipados com pneu reserva de uso temporário (diferente dos pneus de rodagem), recomenda-se utilizá-los em velocidades inferiores a 80km/h e nem incluí-los no rodízio dos pneus, devido à diferença de dimensões.

Informações sobre a garantia

Informações sobre a garantia

Informações de garantia	293
Certificado de garantia internacional	295
Garantia do veículo	295
Mensagem importante aos proprietários	296
Visão geral da cobertura da garantia	296
Garantia limitada para veículos novos	298
Garantia limitada das peças e acessórios	299
Operação de cobertura de garantia em país estrangeiro	300

Informações sobre a garantia

Informações de garantia

Certificado de garantia e Plano de Manutenção Preventiva*

Leia com cuidado as instruções incluídas nesta seção, pois se relacionam diretamente à garantia do veículo.

Exija da sua Concessionária vendedora o preenchimento correto e completo do Quadro de Identificação localizado no final deste Manual, uma vez que dos informes nele registrados dependerá o processamento da Garantia, em suas várias fases.

Encontram-se nesta seção as definições das responsabilidades da Concessionária vendedora e da General Motors do Brasil Ltda. em relação ao veículo adquirido; também encontram-se as responsabilidades do comprador em

relação ao uso e a manutenção do veículo, para ter direito à garantia oferecida.

Nesta seção, encontra-se o Quadro de controle das revisões coberta pelo Plano de Manutenção Preventiva. Após cada revisão, a Concessionária ou a Oficina Autorizada Chevrolet deverá carimbar, datar e assinar o quadro correspondente. Certifique-se de que o procedimento mencionado anteriormente tenha sido executado para poder comprovar, a qualquer momento, que o veículo recebeu os cuidados devidos.

Na seção "Serviços e Manutenção" deste manual encontram-se os itens a serem revisados, de acordo com o Plano de Manutenção Preventiva, assim como sua frequência.

Ao executar os serviços de manutenção descritos nesta seção, a Concessionária ou a Oficina Autorizada Chevrolet procederá como explicado no tópico anterior.

294 Informações sobre a garantia

Nesta seção, encontra-se o cupom da 1ª revisão, a ser destacado somente ao executar o serviço correspondente. Não aceite o manual com as vias do cupom previamente destacadas.

Plano de Manutenção Preventiva*

Nas páginas da seção "Serviços e Manutenção" deste Manual do proprietário, apresentamos um Plano de Manutenção Preventiva, que é oferecido como uma recomendação para que o proprietário possa conservar seu veículo em perfeitas condições de funcionamento.

Em relação à primeira revisão, leia com cuidado as informações aqui descritas sobre os itens e os serviços não cobertos pela Garantia.

Esclarecemos que o Plano de Manutenção Preventiva foi concebido para um veículo utilizado em condições normais de funcionamento.

Para outras condições consideradas severas, os intervalos entre as revisões devem ser proporcionalmente reduzidos, de acordo com a frequência e a intensidade do serviço severo ao qual se submete o veículo. Sob condições consideradas severas, é necessário revisar, limpar e/ou trocar com mais frequência os seguintes itens:

- Óleo lubrificante do motor e filtro do óleo
Consulte *Óleo do motor* ⇨ 231.
- Elemento do filtro de ar do motor
Consulte *Filtro/limpador de ar do motor* ⇨ 232.

Por exemplo, as condições de funcionamento a seguir são consideradas severas:

- Funcionamento constante em tráfego urbano lento com paradas e partidas excessivas.
- Serviços de táxi e similares.

- Viagens frequentes de curta distância, sem que o motor alcance a temperatura de funcionamento normal.
- Viagens longas em estradas de terra e/ou areia (estradas irregulares, com areia ou lama excessiva).
- Funcionamento prolongado em marcha lenta.
- Quando o veículo permanece, com frequência, parado por mais de dois dias.

* O Plano de Manutenção Preventiva se encontra discriminado neste Manual do Proprietário, sendo aqui mencionado em virtude de sua vinculação com o processo de garantia. Ressaltamos que este Plano aplica-se a veículos que trabalham em condições normais de funcionamento. Veículos que funcionam sob condições severas de trabalho exigem uma redução proporcional nos quilômetros indicados. (Se o veículo pertence ao programa exclusivo de frotas e/ou a empresas de aluguel de veículos, consulte o livreto "Guia de

*Revisões Específico para Frotas".
Para obter mais informações entre
em contato com uma
Concessionária Chevrolet.)*

Certificado de garantia internacional

A General Motors do Brasil, procurando sempre maneiras melhores de servir seus clientes, conta com um programa de cobertura de garantia para os países da América do Sul. Assim, se o veículo se encontrar ainda dentro do período de garantia, a Rede de Concessionárias Chevrolet dos países participantes oferecerão serviços sem nenhum custo.

Os países participantes deste programa são Argentina, Paraguai e Uruguai.

Garantia do veículo

A Concessionária ou a Oficina Autorizada Chevrolet concede ao proprietário de um veículo Chevrolet, os seguintes direitos:

Garantia: De acordo com os termos do respectivo certificado inserido neste Manual.

Revisão de manutenção

preventiva: Uma delas é executada antes da entrega do veículo e a outra é executada no final do primeiro ano de uso ou a 10.000 km (o que ocorrer primeiro), sem nenhum custo para o proprietário (à exceção dos itens normais de desgaste - consulte *Mensagem importante aos proprietários* ⇨ 296). A primeira revisão especial será executada na Concessionária ou Oficina Autorizada Chevrolet, mediante a apresentação do cupom encontrado no final desta seção, e respeitados os limites de quilometragem indicados (consulte *Garantia limitada para veículos novos* ⇨ 298).

Se o veículo pertence ao programa exclusivo de frotas e/ou a empresas de aluguel de veículos, consulte o livreto "Guia de Revisões Específico para Frotas". Para obter mais informações, entre em contato com uma Concessionária Chevrolet.

Assistência técnica: Na seção de Informações ao cliente deste manual, encontram-se as diretrizes para garantir a máxima satisfação nos serviços e perguntas relacionadas à Concessionária ou Oficina Autorizada Chevrolet.

Orientação: Na entrega de um automóvel novo, sobre:

- A. Itens de responsabilidade do proprietário, Garantia limitada do veículo novo e Termos da garantia.
- B. Manutenção preventiva.
- C. Uso correto dos comandos, dos indicadores e dos acessórios do veículo.

Para adquirir estes direitos, é necessário

1. Que a Concessionária vendedora preencha corretamente a nota fiscal de venda, um documento que concede a garantia oferecida pela General Motors do Brasil Ltda.

296 Informações sobre a garantia

2. O preenchimento correto do Quadro de identificação, que pode ser encontrado no final deste manual. Certifique-se de que a Concessionária vendedora assine, date e carimbe a tabela para conceder os direitos na Concessionária ou a Oficina Autorizada Chevrolet.

Mensagem importante aos proprietários

Para poder usufruir a garantia oferecida pela General Motors do Brasil Ltda. para o veículo, o proprietário deverá observar com atenção as instruções aqui indicadas, relativas à manutenção do veículo.

Durante a vigência desta garantia, as revisões de manutenção preventiva previstas no Plano de Manutenção Preventiva contido neste Manual do Proprietário deverão, obrigatoriamente, ser executadas em uma Concessionária Chevrolet ou Oficina Autorizada Chevrolet.

Visão geral da cobertura da garantia

Não existem quaisquer garantias com relação ao veículo adquirido, expressas ou inferidas, declaradas pela Concessionária na condição de vendedora e prestadora de serviços, ou pela General Motors do Brasil Ltda., na condição de fabricante ou importadora, a não ser aquelas contra defeitos de material ou de manufatura estabelecidas no presente Termo de Garantia. Toda e qualquer reclamação do comprador quanto a falhas, defeitos e omissões verificados no veículo, durante a vigência desta garantia, somente será atendida mediante a apresentação da nota fiscal respectiva emitida pela Rede de Concessionárias Chevrolet, junto com o Manual do Proprietário preenchido corretamente, sendo estes os únicos documentos competentes para assegurar o atendimento, com exclusão de qualquer outro.

A General Motors do Brasil Ltda., garante que cada veículo novo de sua fabricação ou importação e entregue ao primeiro comprador por uma Concessionária Chevrolet, incluindo todos os equipamentos e acessórios nele instalados na fábrica - é isento de defeitos de material ou de manufatura, em condições normais de uso, transferindo-se automaticamente todos os direitos cobertos por esta garantia, no caso de o veículo vir a ser revendido, ao(s) proprietário(s) subsequente(s), até o término do prazo previsto neste termo.

A obrigação da General Motors do Brasil Ltda. limita-se ao conserto ou substituição de quaisquer peças que, dentro do período normal da Garantia a que aludem estes Termos, conforme a discriminação observada no tópico abaixo, sejam devolvidas a uma Concessionária ou Oficina Autorizada Chevrolet, em seu estabelecimento comercial, e cuja inspeção revele satisfatoriamente a existência do defeito reclamado. O conserto ou substituição das peças defeituosas,

de acordo com esta Garantia, será feito pela Concessionária ou a Oficina Autorizada Chevrolet, sem débito das peças e mão-de-obra por ela empregadas.

A presente garantia inclui as garantias legais e a garantia contratual, e é concedida nas seguintes situações:

- A. 36 meses com quilometragem ilimitada ao comprador, se pessoa física ou jurídica, que use o veículo como destinatário final, à exceção daqueles que usem o veículo para serviços de transporte remunerado de pessoas ou bens; e
- B. 36 meses ou 100.000 km, o que ocorrer primeiramente, ao comprador, pessoa jurídica, que use o veículo para seu próprio negócio ou produção, ou ao comprador, pessoa física, que use o veículo em serviços de transporte remunerados de pessoas ou bens.

Esta garantia substitui definitivamente quaisquer outras garantias, expressas ou

inferidas, incluindo quaisquer garantias implícitas quanto à comercialização ou adequação do veículo para um fim específico, e quaisquer outras obrigações ou responsabilidade por parte do fabricante.

A General Motors do Brasil Ltda. reserva-se o direito de modificar as especificações ou de introduzir melhorias nos veículos, a qualquer momento, sem incorrer na obrigação de executar os mesmos procedimentos para veículos vendidos anteriormente.

Os termos desta garantia não se aplicam nos seguintes casos:

- A um veículo Chevrolet submetido a uso incorreto, negligência ou acidente;
- A veículo reparado ou modificado fora da Concessionária ou a Oficina Autorizada Chevrolet, de modo que, no julgamento do fabricante, tenha seu desempenho e sua segurança afetados negativamente;

- A serviço de manutenção regular (como: ajuste do motor, limpeza do sistema de combustível, alinhamento da direção, balanceamento das rodas e ajustes dos freios e da embreagem);
- Substituição de itens de manutenção normal (como: velas de ignição, filtros, correias, escovas do alternador e do motor de partida, discos e pastilhas de freio, sistema da embreagem (platô, discos e rolamentos), buchas da suspensão, amortecedores, rolamentos de uso geral e vedadores), quando tal reposição seja executada junto com serviços de manutenção regulares;
- Desgaste normal de itens de estofamentos e de guarnições, devido a desgaste ou a exposição a intempéries.

298 Informações sobre a garantia

Garantia limitada para veículos novos

1. Preparação antes da entrega:

Para certificar-se de obter a máxima satisfação com o veículo novo, a Concessionária vendedora submeteu o veículo a uma revisão de entrega cuidadosa, de acordo com o programa de inspeção de veículos novos, como recomendado pelo fabricante.

2. Identificação do proprietário:

O Quadro de identificação do veículo e do proprietário, que pode ser encontrado no final deste manual, preenchido de maneira correta e assinado pela Concessionária vendedora, é usado para apresentar o proprietário à Rede de Concessionárias ou Oficinas Autorizadas Chevrolet em todo o território nacional e, junto com o Aviso de Venda, emitido pela Concessionária vendedora, permite receber todos os serviços indicados nestas regras.

3. **Garantia:** De acordo com os termos da garantia indicados, o proprietário receberá os serviços cobertos pela garantia na Concessionária ou a Oficina Autorizada Chevrolet.

4. **Primeira revisão (especial) do Plano de manutenção preventiva relacionada a 1 ano de uso ou 10.000 km:** O cupom correspondente autoriza o proprietário a receber todos os serviços correspondentes, em qualquer Concessionária ou Oficina Autorizada Chevrolet, apresentando o Manual do Proprietário. A 1ª revisão deve ser executada dentro de 12 meses a partir da data da venda ao primeiro comprador, com uma tolerância de 30 dias a mais ou a menos, ou dentro da faixa de 9.000 a 11.000 km, o que ocorrer primeiro. A mão de obra é gratuita para o proprietário, que é responsável somente pelos custos relacionados aos itens de desgaste normal (ver

instruções detalhadas em *Mensagem importante aos proprietários* ⇨ 296).

5. **É responsabilidade do proprietário:** Proporcionar manutenção apropriada para o veículo, o que não somente reduz os custos operacionais, mas também ajuda a impedir mau funcionamento devido a negligência, que não é coberto pela garantia. Assim, para a própria proteção do proprietário, procurar sempre a Concessionária ou a Oficina Autorizada Chevrolet para executar a revisão programada, como descrito no Plano de Manutenção Preventiva, porque a garantia somente será aplicável com a apresentação do Manual do Proprietário, com todos os quadros correspondentes das revisões devidamente preenchidos de maneira correta e assinados pela Concessionária ou a Oficina Autorizada Chevrolet que executar os serviços.

Garantia limitada das peças e acessórios

Itens e serviços não cobertos pela Garantia

Para os itens previstos na primeira revisão de Manutenção Preventiva, a mão-de-obra de verificação é gratuita, desde que seja executada dentro do período de garantia ou da quilometragem estipulada como indicado nas Regras da Garantia, à exceção das despesas, incluindo-se as de mão-de-obra, relacionadas aos itens normais de desgaste, danos e outras falhas de funcionamento causados por terceiros.

Os itens e os serviços contidos nesta categoria são descritos abaixo:

- Óleos e fluidos em geral
- Filtros em geral
- Serviços relacionados ao Plano de Manutenção Preventiva
- Vidros

Peças e componentes com desgaste natural

Algumas partes e componentes podem sofrer desgaste natural (em diferentes níveis), independentemente do uso do veículo, de acordo com a operação à qual o veículo é submetido, e tem

cobertura da garantia complementar à garantia legal de 90 dias (vide tabela a seguir) para defeitos de fabricação a partir da data ou compra. Em caso de defeito de fabricação (após confirmação de que não foram sujeitos a uso abusivo), as peças ou os componentes serão substituídos. Em qualquer outra situação, a substituição seguirá a orientação específica do fabricante e todas as despesas serão de responsabilidade do proprietário.

300 Informações sobre a garantia

Item	Cobertura total da garantia (garantia legal de 90 dias inclusa)
Limpadores de vidros / Pastilhas de freio	6 meses ou 5.000 km, o que ocorrer primeiro
Bateria	12 meses
Escovas do alternador / Lâmpadas / Sistema de embreagem (volante do motor, placa de pressão, disco e rolamento	12 meses ou 10.000 km, o que ocorrer primeiro
Buchas de suspensão / Discos de freio / Rolamentos de roda	12 meses ou 20.000 km, o que ocorrer primeiro
Amortecedores de choque / Lonas de freio / Pneus	12 meses ou 30.000 km, o que ocorrer primeiro
Bucha do mecanismo do pneu reserva (Spin Activ) / Cintos / Bujões a vela	12 meses ou até a manutenção preventiva (vide tabela na seção Serviços e Manutenção), o que ocorrer primeiro

A lâmpada de LED não é um item de desgaste normal e, assim, segue os termos de garantia do veículo.

Bateria

A bateria tem garantia de doze (12) meses, independentemente do tipo de uso do veículo. Não são

cobertos pela garantia casos caracterizados como uso inadequado, como mencionado no item "Os termos desta garantia não são aplicáveis nos seguintes casos", consulte *Visão geral da cobertura da garantia* ⇨ 296.

Operação de cobertura de garantia em país estrangeiro

Para desfrutar os direitos da garantia nos países mencionados anteriormente, deverão ser obedecidos todos os procedimentos listados em *Garantia limitada para veículos novos* ⇨ 298 e em *Visão geral da cobertura da garantia* ⇨ 296 neste manual.

A revisão de Manutenção Preventiva deve ser executada em Concessionárias localizadas em território brasileiro.

Informações ao consumidor

Informações ao consumidor

Escritórios de assistência ao cliente 301

Informações ao consumidor

Escritórios de assistência ao cliente

CRC - Centro de relacionamento Chevrolet



É possível entrar em contato diretamente com a General Motors sem custo de qualquer lugar do país pelo telefone:

- **Brasil 0800-702-4200**
- **Argentina 0800-888-2438**

- **Uruguai 0800-2438**
- **Paraguai 009-800-542-0087**

Para agilizar a assistência do **CRC**, tenha em mãos as seguintes informações:

- Número de identificação do veículo - VIN (número do chassi).
- Número do CPF/CNPJ do cliente.

Chevrolet Road Service

O Manual de Condições Gerais do programa Road Service, está inserido no kit de informações gerais, fornecido ao proprietário do veículo Chevrolet.



Para obter mais informações sobre as Revisões Chevrolet, acesse www.chevrolet.com.br/revisao e programe a revisão on-line.

302 Índice

Índice

A	
Acessórios e modificações	224
Admissão de ar	192
Agendamento de manutenção	
Fluidos e lubrificantes	
recomendados	275
Manutenção preventiva	271
Airbag	
Dianteiro	40
Luz indicadora do	
tensionador do cinto de	
segurança	69
Verificação do sistema	39
Ajustes	
Banco, condução inicial	28
Alavanca seletora	209
Amaciamento de	
Veículo Novo	205
Amaciamento, Veículo Novo	205
Antena	
Suporte fixo	113
Antifurto	
Sistema de alarme	18
Ao carregar o veículo	56
Aplicar freio	73
Apoios de cabeça	27
Áreas de armazenamento	
Observações sobre como	
carregar o veículo	56
Painel de instrumentos	50
Porta-luvas	51
Sistema de bagageiro	
do teto	55
Armazenamento do veículo	225
Assentos	
Ajuste, dianteiro	29
Apoios de cabeça	27
Posição, dianteira	28
Segunda fila	30
Terceira fila de bancos	32
Assistência ao cliente	
Escritórios	301
Assistente de	
estacionamento	217
Atenção	
Cuidado e perigo	2
Áudio	
Recurso do Alarme Antifurto	92
Automático	
Transmissão	209
Travas das portas	13

Avisos		Chaves	8	Compartimentos de carga (Continuação)	
Pisca-alerta	84	Cinto de três pontos	37	Tampa do compartimento de carga	52
Avisos sonoros	78	Cinto subabdominal	39	Veículo	225
Avisos sonoros, aviso	78	Cintos de segurança	36	Computador de bordo	79
B		Cinto subabdominal	39	Computador, hodômetro parcial	79
Bancos de segunda fila	30	Dispositivo de retenção para crianças	47	Condução	
Bancos dianteiros		três pontos	37	Ambiente	194
Ajuste	29	Uso durante a gravidez	39	Defensiva	195
Barra de suporte do capô	228	Cobertura de operação em outros países	300	Estradas em Regiões Montanhosas	203
Bateria	238	Combustível		Fora de estrada	199
Interruptor de desconexão	225	Aditivos	221	Maior Economia de Combustível	195
Partida com cabos auxiliares	262	Economia, Condução para Maior	195	Programas eletrônicos	211
Proteção de Energia	88	Luz de advertência de nível de combustível baixo	72	Retorno para a Pista	199
Bluetooth		Medidor	68	Rodovias Molhadas	201
Visão geral	156, 162	Recomendado	219	Se o Veículo Atolar	204
Buzina	63	Como utilizar este Manual	2	Controle das Luzes Externas	83
C		Compartimento de Carga		Controle de um Veículo	195
Calota da roda	257	Tampa	52	Controle de velocidade de cruzeiro	215
Capacidades e especificações	289	Compartimento do painel de instrumentos		Luzes	73
CD Player	113	Porta-Objetos	50	Controle remoto	9
Centro de informações do motorista (Driver Information Center - DIC)	74	Compartimentos de carga		Rádio	9
Certificado de garantia internacional	295	Extintor de Incêndio	53		

304 Índice

Controles	
Direção	96
Controles da direção	96
Conversor catalítico	208
Corte de corrente	211
Cuidado, perigo e atenção	2
Cuidados com a aparência	
Externa	266
Interior	268
Cuidados com o veículo	
Pressão dos pneus	253
D	
Dados do motor	280
Difusores de ar ajustáveis	191
Difusores de ar fixos	191
Dimensões	
Veículo	287
Dimensões do veículo	287
Direção	198
Ajuste da Roda	62
Controles da Roda	63
Fluido, Hidráulica	236
Direção Defensiva	195
Direção, Sinalizadores	84
Dispositivos	
Auxiliar	123, 131
Dispositivos Auxiliares	
Dispositivos	123, 131

E	
Elétrico	
Espelhos	21
Fluido da direção	236
Potência do motor reduzida	73
Proteção, Bateria	88
Tomadas	67
Vidros	23
Embaçamento dos faróis	85
Especificações	
Pressão dos pneus	292
Especificações e	
Capacidades	289
Espelho retrovisor	22
Espelhos	
Elétrico	21
Espelhos escamoteáveis	21
Manual	21
Retrovisor manual	22
Espelhos aquecidos	
Vidro traseiro	25
Espelhos escamoteáveis	21
Espelhos manuais	21
Estacionamento	206
Freio	214
Luz indicadora do auxiliar ultrassônico	71

Estacionamento (Continuação)	
Sobre Materiais	
Combustíveis	207
Estradas em Regiões	
Montanhosas	203
Extintor de Incêndio	53
F	
Falha, Transmissão	
automática	211
Faróis	241
Comutador de Farol Alto/ Baixo	83
Lampejador de Farol Alto	84
Lembrete de luzes acesas	73
Luz Indicadora de Faróis	
Altos Ligados	73
Substituição da lâmpada	241
Faróis de milha	
Dianteiro	85
Substituição da lâmpada	242
Faróis de neblina	
Luzes	73
Ferramentas	252
Filtro,	
Limpador de ar do motor	232
Fluido	
Direção elétrica	236
Freios	237

Fluido (Continuação)	
Lavador	237
Fluído de arrefecimento	
Luz de Advertência da	
Temperatura do Motor	71
Motor	233
Fluido do lavador	237
Fluidos e lubrificantes	
recomendados	275
Fora da Pista	199
Condução	199
Retorno	199
Freios	213, 237
Antiblocante	214
Estacionamento	214
Fluido	237
Luz de advertência do	
sistema de freios e	
embreagem	70
Frenagem	197
Fusíveis	245
Caixa de fusíveis do	
compartimento do motor	246
Caixa de fusíveis do painel	
de instrumentos	248

G	
Garantia do veículo	295
Garantia limitada	
Peças e acessórios	299
Garantia limitada de peças e	
acessórios	299
Garantia limitada do	
veículo novo	298
Gravidez, uso de cintos de	
segurança	39
H	
Hodômetro	68
Percurso	68
Hodômetro parcial	68
Hora	65
I	
Identificação de veículo	
Placa	279
Identificação do veículo	
Acessórios e modificações ...	224
Fazer revisão em breve	70
Luz Automática do Motor	70
Realizando seu próprio	
trabalho	227
Sistema de Ventilação e Ar	
Condicionado	187

Iluminação	
Controle de Iluminação	86
Entrada	87
Entrada/Saída	87
Saída	87
Iluminação de entrada	87
Iluminação de entrada/saída	87
Iluminação de saída	87
Iluminação do painel de	
instrumentos	245
Imobilizador	20
Luzes	72
Indicadores	
Controle	69
Indicadores de controle	69
INFOCARD	9
Informações	
Manutenção	269
Informações de serviço	269
Informações sobre a	
garantia	293
Certificado de garantia	
internacional	295
Cobertura de operação em	
outros países	300
Garantia limitada de peças	
e acessórios	299

306 Índice

Informações sobre a garantia (Continuação) Garantia limitada do veículo novo 298 Mensagem importante aos proprietários 296 Resumo da cobertura 296 Veículo 295	Lâmpadas (Continuação) Porta-luvas87 Setas dianteiras 242 Lâmpadas das setas dianteiras242 Lâmpadas de leitura 86 Lampejador de Farol Alto 84 Lanternas Advertência da Temperatura do Líquido de Arrefecimento do Motor71 Advertência do Sistema de Freios Antiblocantes (ABS)....71 Airbag e tensionador do cinto de segurança69 Aplicar freio73 Auxiliar de estacionamento ultrassônico71 Comutador de Farol Alto/ Baixo83 Controle de velocidade de cruzeiro73 Faróis Altos Ligados73 Farol de neblina73 Imobilizador72 Lampejador de Farol Alto84 Luz de advertência de nível de combustível baixo72	Lanternas (Continuação) Luz indicadora de anomalia70 Porta entreaberta73 Potência do motor reduzida73 Pressão do Óleo do Motor72 Sistema de Carga70 Sistema de freios e embreagem70 Lanternas traseiras243 Lavador/limpador do vidro traseiro 65 Levantamento do veículo, pneus225 Limpador/Filtro de ar, Motor232 Limpadores Lavador traseiro65 Limpeza Limpeza externa 266 Limpeza interna 268 Locais de montagem do dispositivo de retenção para crianças 47 Luz de advertência de nível de combustível baixo 72 Luz de freio elevada (CHSL)244 Luz do Sistema de Carga da Bateria 70
---	---	--

Luz Indicadora de Faróis			
Altos Ligados	73		
Luz indicadora do auxiliar de estacionamento ultrassônico ...	71		
Luzes de cortesia	86		
Luzes de posição laterais	243		
Luzes de ré	85		
M			
Manual (Modo manual)	210		
Manutenção			
Operação regular do ar condicionado	192		
Manutenção preventiva	271		
Medidores			
Combustível	68		
Hodômetro	68		
Hodômetro parcial	68		
Sinalizador de direção	69		
Tacômetro	68		
Velocímetro	67		
Mensagem importante			
Proprietários	296		
Mensagens			
Veículo	77		
Monóxido de carbono			
Exaustão do motor	207		
Tampa do compartimento traseiro	14		
Mostrador digital de informação (GID)	77		
O			
Observações sobre como carregar o veículo	56		
Óleo			
Luz Indicadora de Pressão	72		
Motor	231		
Óleo para motor			
Escapamento	207		
Limpador/Filtro de ar	232		
Líquido de arrefecimento	233		
Luz de Advertência da Temperatura do Líquido de Arrefecimento	71		
Luz indicadora de pressão do óleo do motor	72		
Partida	206		
Potência do motor reduzida	73		
Superaquecimento	234		
Ventoinha	236		
Verifique e Repare a Luz Automática do Motor	70		
Vista geral do compartimento	230		
Operação			
Sistema de Conforto e conveniência	96, 100		
Operação regular do ar condicionado	192		
P			
Para-brisa			
Limpador/Lavador	64		
Para-sóis	25		
Partida com cabos auxiliares ...	262		
Partida do Motor	206		
Perigo, atenção e cuidado	2		
Personalização	147, 151		
Veículo	81		
Peso do veículo	283		
Pesos			
Veículo	283		
Pisca-alerta, Sinalizador de Advertência	84		
Plaqueta de identificação	279		
Players de áudio			
CD	113		
Pneus			
Designações	253		
Inspeção	254		
Levantamento do veículo	225		
Quando é o momento para pneus novos	256		
Rodizio	255		
Substituição das rodas	257		
Pneus e rodas	253		

308 Índice

Pneus e rodas (Continuação)			
Pneus diferentes	256		
Porta			
Luz indicadora de porta aberta	73		
Sistema central de travamento	12		
Travas manuais das portas	12		
Porta-copos	51		
Porta-luvas	51		
Lâmpadas	87		
Posição dos bancos dianteiros			
Ajuste	28		
Potência do motor reduzida	73		
Pressão			
Pneu	292		
Pressão dos pneus	292		
Profundidade da banda de rodagem	254		
Programas eletrônicos de condução	211		
Q			
Quando é o momento para pneus novos	256		
R			
Rádio			
Personalização	147, 151		
Rádio AM-FM	104, 108		
Rádios			
Rádio AM-FM	104, 108		
Reboque			
Outro veículo	265		
Veículo	264		
Recomendado			
Combustível	219		
Relógio	65		
Reservatório de partida a frio ...	221		
Rodas			
substituição	257		
Rodas e pneus	253		
Rodízio, pneus	255		
Rodovias			
Como Conduzir, Molhadas ...	201		
S			
Serviços de informação e entretenimento	89		
Serviços e manutenção			
Informações de serviço	269		
Seta	69		
Sinalizador de Advertência (Pisca-alerta)	84		
Sinalizadores de Direção	84		
Sistema			
Bagageiro	55		
Serviços de informação e entretenimento	89		
Sistema central de travamento	12		
Sistema de airbags dianteiros ...	40		
Sistema de alarme			
Antifurto	18		
Sistema de bagageiro do teto ...	55		
Sistema de Freios			
Antiblocantes (ABS)	214		
Luz de Advertência	71		
Sistema elétrico			
Caixa de fusíveis do compartimento do motor ...	246		
Caixa de fusíveis do painel de instrumentos	248		
Fusíveis	245		
Sistemas antifurto			
Imobilizador	20		
Sistemas de aquecimento e ar condicionado	187		
Sistemas de climatização	187		
Aquecimento	187		
Ar condicionado	187		
Sistemas de proteção infantil			
Locais de instalação	47		

Sistemas de proteção infantil (Continuação)			
Sistemas	44		
Substituição da estrutura	14		
Substituição da lâmpada			
Faróis	241		
Faróis de neblina	242		
Iluminação do painel de instrumentos	245		
Lâmpadas da placa de licença	244		
Lanternas traseiras	243		
Luz de freio elevada (CHSL)	244		
Luzes de posição laterais	243		
Luzes internas	245		
Setas dianteiras	242		
Substituição da palheta do limpador	239		
Substituição da palheta, Limpador	239		
Superaquecimento, Motor	234		
Suporte de antena fixo	113		
T			
Tacômetro	68		
Tampas	85		
Compartimento de Carga	52		
Embaçamento dos faróis	85		
Tampas (Continuação)			
Roda	257		
Tanque de combustível			
Partida a frio	221		
Telefone			
Bluetooth	156, 162		
Viva-voz	172, 182		
Telefone viva-voz	172, 182		
Temperatura			
Externo	65		
Temperatura exterior	65		
Terceira fila de bancos	32		
Termômetro			
Temperatura exterior	65		
Tomadas			
Elétrico	67		
Transmissão			
Automático	209		
Transmissão automática			
Alavanca seletora	209		
Corte de corrente	211		
Falha	211		
Manual (Modo manual)	210		
Programas eletrônicos de condução	211		
Visor da transmissão	209		
Transmissão manual	212		
Travas			
Porta automática	13		
Porta manual	12		
Proteção contra travamento	13		
Sistema central de travamento	12		
Triângulo de Segurança	53		
Triângulo, Segurança	53		
V			
Veículo			
Controle	195		
Fazer revisão em breve	70		
Mensagens	77		
Número de identificação (VIN)	278		
Personalização	81		
Reboque	264		
Reboque de outro veículo	265		
Veículo Atolado	204		
Velocímetro	67		
Ventilação			
Difusores de ar fixos	191		
Regulagem do ar	191		
Ventoinha			
Motor	236		
Verificação			
Luz do motor do indicador de mau funcionamento	70		

310 Índice

Vidros	
Aquecido, traseiro	25
Elétrico	23
Vidros traseiros	
Aquecido	25
Visão geral	93, 95
Painel de instrumentos	59
Visão geral do painel de instrumentos	6, 59
Visor	
Informações gráficas (GID)	77
Visor da transmissão	209
Visores	25
Transmissão automática	209

Quadro de Controle das Revisões

<p>Instruções para uso</p> <p>A Concessionária deverá carimbar e assinar o quadro correspondente a cada revisão que efetuar, indicando a quilometragem, o nº da Ordem de Serviço e a data em que o serviço foi executado. Caso o veículo pertença ao programa exclusivo para frotas e/ou locadoras de veículos, consulte o livreto "Guia de Revisões Específico para Frotas". Para maiores informações, entre em contato com uma concessionária Chevrolet.</p>	<p style="text-align: center;">Revisão de Entrega</p> <p>Data: / /</p> <div style="border: 1px solid black; width: 80%; margin: 10px auto; text-align: center; padding: 5px;">Carimbo Concessionária</div> <p>O. S.: km:</p>	<p style="text-align: center;">1ª Revisão Especial aos 10.000 km</p> <p>Data: / /</p> <div style="border: 1px solid black; width: 80%; margin: 10px auto; text-align: center; padding: 5px;">Carimbo Concessionária</div> <p>O. S.: km:</p>
<p style="text-align: center;">2ª Revisão aos 20.000 km</p> <p>Data: / /</p> <div style="border: 1px solid black; width: 80%; margin: 10px auto; text-align: center; padding: 5px;">Carimbo Concessionária</div> <p>O. S.: km:</p>	<p style="text-align: center;">3ª Revisão aos 30.000 km</p> <p>Data: / /</p> <div style="border: 1px solid black; width: 80%; margin: 10px auto; text-align: center; padding: 5px;">Carimbo Concessionária</div> <p>O. S.: km:</p>	<p style="text-align: center;">4ª Revisão aos 40.000 km</p> <p>Data: / /</p> <div style="border: 1px solid black; width: 80%; margin: 10px auto; text-align: center; padding: 5px;">Carimbo Concessionária</div> <p>O. S.: km:</p>
<p style="text-align: center;">5ª Revisão aos 50.000 km</p> <p>Data: / /</p> <div style="border: 1px solid black; width: 80%; margin: 10px auto; text-align: center; padding: 5px;">Carimbo Concessionária</div> <p>O. S.: km:</p>	<p style="text-align: center;">6ª Revisão aos 60.000 km</p> <p>Data: / /</p> <div style="border: 1px solid black; width: 80%; margin: 10px auto; text-align: center; padding: 5px;">Carimbo Concessionária</div> <p>O. S.: km:</p>	<p style="text-align: center;">7ª Revisão aos 70.000 km</p> <p>Data: / /</p> <div style="border: 1px solid black; width: 80%; margin: 10px auto; text-align: center; padding: 5px;">Carimbo Concessionária</div> <p>O. S.: km:</p>

Quadro de Controle das Revisões

<p>8ª Revisão aos 80.000 km</p> <p>Data: / /</p> <p>Carimbo Concessionária</p> <p>O. S.: km:</p>	<p>9ª Revisão aos 90.000 km</p> <p>Data: / /</p> <p>Carimbo Concessionária</p> <p>O. S.: km:</p>	<p>10ª Revisão aos 100.000 km</p> <p>Data: / /</p> <p>Carimbo Concessionária</p> <p>O. S.: km:</p>
<p>11ª Revisão aos 110.000 km</p> <p>Data: / /</p> <p>Carimbo Concessionária</p> <p>O. S.: km:</p>	<p>12ª Revisão aos 120.000 km</p> <p>Data: / /</p> <p>Carimbo Concessionária</p> <p>O. S.: km:</p>	<p>13ª Revisão aos 130.000 km</p> <p>Data: / /</p> <p>Carimbo Concessionária</p> <p>O. S.: km:</p>
<p>14ª Revisão aos 140.000 km</p> <p>Data: / /</p> <p>Carimbo Concessionária</p> <p>O. S.: km:</p>	<p>15ª Revisão aos 150.000 km</p> <p>Data: / /</p> <p>Carimbo Concessionária</p> <p>O. S.: km:</p>	<p>16ª Revisão aos 160.000 km</p> <p>Data: / /</p> <p>Carimbo Concessionária</p> <p>O. S.: km:</p>

Quadro de Controle das Trocas de Óleo do Motor

Instruções para uso

A Concessionária deverá carimbar e assinar o quadro correspondente a cada Troca de Óleo que efetuar, indicando a quilometragem, o nº da Ordem de Serviço e a data em que o serviço foi executado. Caso o veículo pertença ao programa exclusivo para frotas e/ou locadoras de veículos, consulte o livreto "Guia de Revisões Específico para Frotas". Para maiores informações, entre em contato com uma concessionária Chevrolet.

Troca de Óleo aos 5.000 km

Data: / /

Carimbo Concessionária

O. S.: km:

Troca de Óleo aos 10.000 km

Data: / /

Carimbo Concessionária

O. S.: km:

Troca de Óleo aos 15.000 km

Data: / /

Carimbo Concessionária

O. S.: km:

Troca de Óleo aos 20.000 km

Data: / /

Carimbo Concessionária

O. S.: km:

Troca de Óleo aos 25.000 km

Data: / /

Carimbo Concessionária

O. S.: km:

Troca de Óleo aos 30.000 km

Data: / /

Carimbo Concessionária

O. S.: km:

Troca de Óleo aos 35.000 km

Data: / /

Carimbo Concessionária

O. S.: km:

Quadro de Controle das Trocas de Óleo do Motor

<p style="text-align: center; background-color: #e0e0e0; margin: 0;">Troca de Óleo aos 40.000 km</p> <p>Data: / /</p> <div style="border: 1px solid black; width: 80%; margin: 10px auto; text-align: center; padding: 5px;">Carimbo Concessionária</div> <p>O. S.: km:</p>	<p style="text-align: center; background-color: #e0e0e0; margin: 0;">Troca de Óleo aos 45.000 km</p> <p>Data: / /</p> <div style="border: 1px solid black; width: 80%; margin: 10px auto; text-align: center; padding: 5px;">Carimbo Concessionária</div> <p>O. S.: km:</p>	<p style="text-align: center; background-color: #e0e0e0; margin: 0;">Troca de Óleo aos 50.000 km</p> <p>Data: / /</p> <div style="border: 1px solid black; width: 80%; margin: 10px auto; text-align: center; padding: 5px;">Carimbo Concessionária</div> <p>O. S.: km:</p>
<p style="text-align: center; background-color: #e0e0e0; margin: 0;">Troca de Óleo aos 55.000 km</p> <p>Data: / /</p> <div style="border: 1px solid black; width: 80%; margin: 10px auto; text-align: center; padding: 5px;">Carimbo Concessionária</div> <p>O. S.: km:</p>	<p style="text-align: center; background-color: #e0e0e0; margin: 0;">Troca de Óleo aos 60.000 km</p> <p>Data: / /</p> <div style="border: 1px solid black; width: 80%; margin: 10px auto; text-align: center; padding: 5px;">Carimbo Concessionária</div> <p>O. S.: km:</p>	<p style="text-align: center; background-color: #e0e0e0; margin: 0;">Troca de Óleo aos 65.000 km</p> <p>Data: / /</p> <div style="border: 1px solid black; width: 80%; margin: 10px auto; text-align: center; padding: 5px;">Carimbo Concessionária</div> <p>O. S.: km:</p>
<p style="text-align: center; background-color: #e0e0e0; margin: 0;">Troca de Óleo aos 70.000 km</p> <p>Data: / /</p> <div style="border: 1px solid black; width: 80%; margin: 10px auto; text-align: center; padding: 5px;">Carimbo Concessionária</div> <p>O. S.: km:</p>	<p style="text-align: center; background-color: #e0e0e0; margin: 0;">Troca de Óleo aos 75.000 km</p> <p>Data: / /</p> <div style="border: 1px solid black; width: 80%; margin: 10px auto; text-align: center; padding: 5px;">Carimbo Concessionária</div> <p>O. S.: km:</p>	<p style="text-align: center; background-color: #e0e0e0; margin: 0;">Troca de Óleo aos 80.000 km</p> <p>Data: / /</p> <div style="border: 1px solid black; width: 80%; margin: 10px auto; text-align: center; padding: 5px;">Carimbo Concessionária</div> <p>O. S.: km:</p>

1ª REVISÃO (ESPECIAL)

VEÍCULO VIN

Proprietário:
Executada aos: km Data: / /

Concessionária:
Cidade: Estado:

Declaro ter sido atendido quanto aos serviços de revisão especial previstos no "Plano de Manutenção Preventiva" deste Manual.

1ª VIA

.....
Assinatura do proprietário

Sr. Concessionário Vendedor:

Este cupom é comprovante de que a Revisão Especial foi executada a contento. Portanto, em seu interesse, peça ao cliente para assiná-lo e guarde-o em seu arquivo.

Os serviços correspondentes a esta revisão estão indicados no "Plano de Manutenção Preventiva", deste Manual.

IMPORTANTE: Caso o veículo atendido tenha sido vendido por outra Concessionária, envie-lhe a 1ª via deste cupom e guarde a 2ª como comprovante.

1ª REVISÃO (ESPECIAL)

VEÍCULO VIN

Proprietário:
Executada aos: km Data: / /

Concessionária:
Cidade: Estado:

Declaro ter sido atendido quanto aos serviços de revisão especial previstos no "Plano de Manutenção Preventiva" deste Manual.

2ª VIA

Assinatura do proprietário

Sr. Concessionário Vendedor:

Vimos informar a V. Sa. que executamos os serviços de Revisão Especial ao término do primeiro ano de uso ou aos 10.000 km (o que ocorreu primeiro) no veículo identificado no verso, pelo que lhe solicitamos, através deste, providenciar o correspondente reembolso.

Atenciosamente,

Carimbo da
Concessionária
Atendadora

Assinatura da Concessionária Atendadora

Termo de Recebimento e Ciência

Declaro por intermédio do presente que recebi da Concessionária _____
_____ o Manual do Proprietário e toda literatura
relativa ao veículo modelo _____
_____, chassi _____, que adquiri
nesta data.

Declaro também que fui informado (a) que as condições da Revisão Chevrolet estão disponíveis no site www.chevrolet.com.br e li e estou ciente dos termos e condições constantes do Certificado de Garantia, Condições Gerais do Chevrolet Road Service e demais literaturas.

Local: _____ Data: ____ / ____ / ____

Nome do comprador: _____

R.G. ou C.P.F. _____

Endereço: _____

Telefone: (____) _____

Assinatura:



QUADRO DE IDENTIFICAÇÃO DO PROPRIETÁRIO

NÚMERO DE SÉRIE DO VEÍCULO		DATA DA VENDA	
VALIDADE DA GARANTIA	DE	À	OU KM
NOME DO 1º PROPRIETÁRIO			
NOME DO 2º PROPRIETÁRIO			
NOME DO 3º PROPRIETÁRIO			
FINALIDADE DE UTILIZAÇÃO		<input type="checkbox"/> Destinatário final	<input type="checkbox"/> Comercial
VELOCÍMETRO SUBSTITUÍDO EM		COM	KM
Carimbo da Concessionária	CONCESSIONÁRIA VENDEDORA		Nº
	ENDEREÇO		
	CEP	CIDADE	ESTADO
	CNPJ		INSCR. EST.
	TELEFONE		NOTA FISCAL DE VENDA
	DATA	ASSINATURA	



QUADRO DE INFORMAÇÕES GERAIS – SPIN

Este quadro de informações foi elaborado para facilitar a consulta das especificações mais utilizadas

Calibragem: Deve ser feita com os pneus frios.

Pneu	Até 3 pessoas		Carga total	
	Dianteiros	Traseiros	Dianteiros	Traseiros
195/65 R15 91H	35 psi (240 kPa)	35 psi (240 kPa)	35 psi (240 kPa)	35 psi (240 kPa)
205/60 R16 92H (Spin Activ)	35 psi (240 kPa)	35 psi (240 kPa)	35 psi (240 kPa)	35 psi (240 kPa)
Pneu reserva de uso temporário: T115/70 R16 92M	60 psi (415 kPa)			
Pneu reserva: 205/60 R16 92H (Spin Activ)	35 psi (240 kPa)			
Pneu reserva:195/65 R15 91H (veículos especiais)	35 psi (240 kPa)			

Óleo do motor

Período de troca

- A cada 5.000 km ou 6 meses, o que ocorrer primeiro, se o veículo estiver sujeito a **CONDIÇÕES SEVERAS DE USO** (verifique maiores detalhes no manual do proprietário).
- A cada 10.000 km ou 12 meses, o que ocorrer primeiro, se nenhuma das condições de uso severo ocorrerem.

Tipos de óleos especificados

Óleo especificado Dexos 1 ou equivalente de qualidade API SN, ILSAC GF5 ou superior e de viscosidade SAE 5W30.

Quantidade de óleo no cárter do motor: Motor 1.8L ECONO.FLEX: 3,50 litros (com substituição do filtro) ou 3,25 litros (sem substituição do filtro).

Combustível

Recomendamos o uso de um frasco de aditivo Flexpower ACDelco, a cada 4 tanques ou 200L de combustível. Nunca utilize aditivo específico para gasolina no etanol ou vice-versa.